

記録用

昭和54年度

埼玉県学徒総合体育大会

バドミントン競技 個人戦

東部地区予選

期 日 5月12日・13日

会 場 不動岡女子高体育館

春工高 篠崎

主 催 埼玉県高体連バドミントン専門部

えらぼう グリップで!!

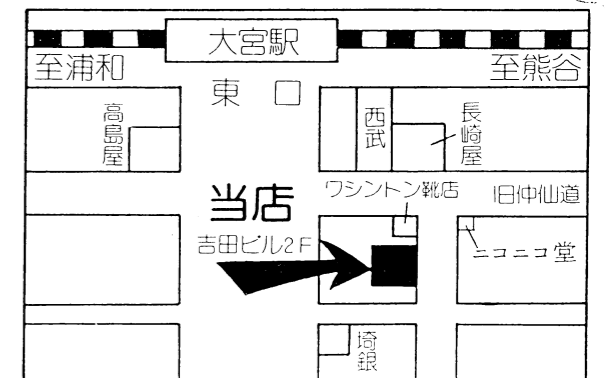
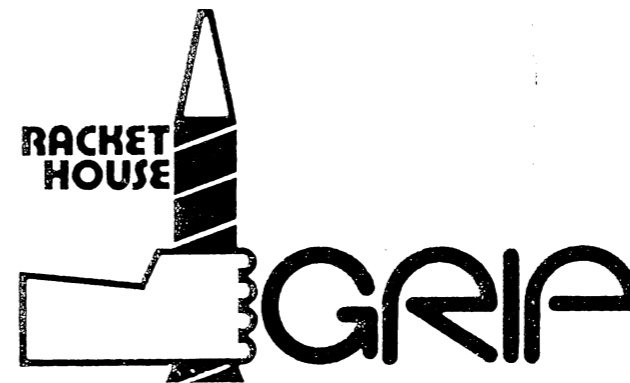
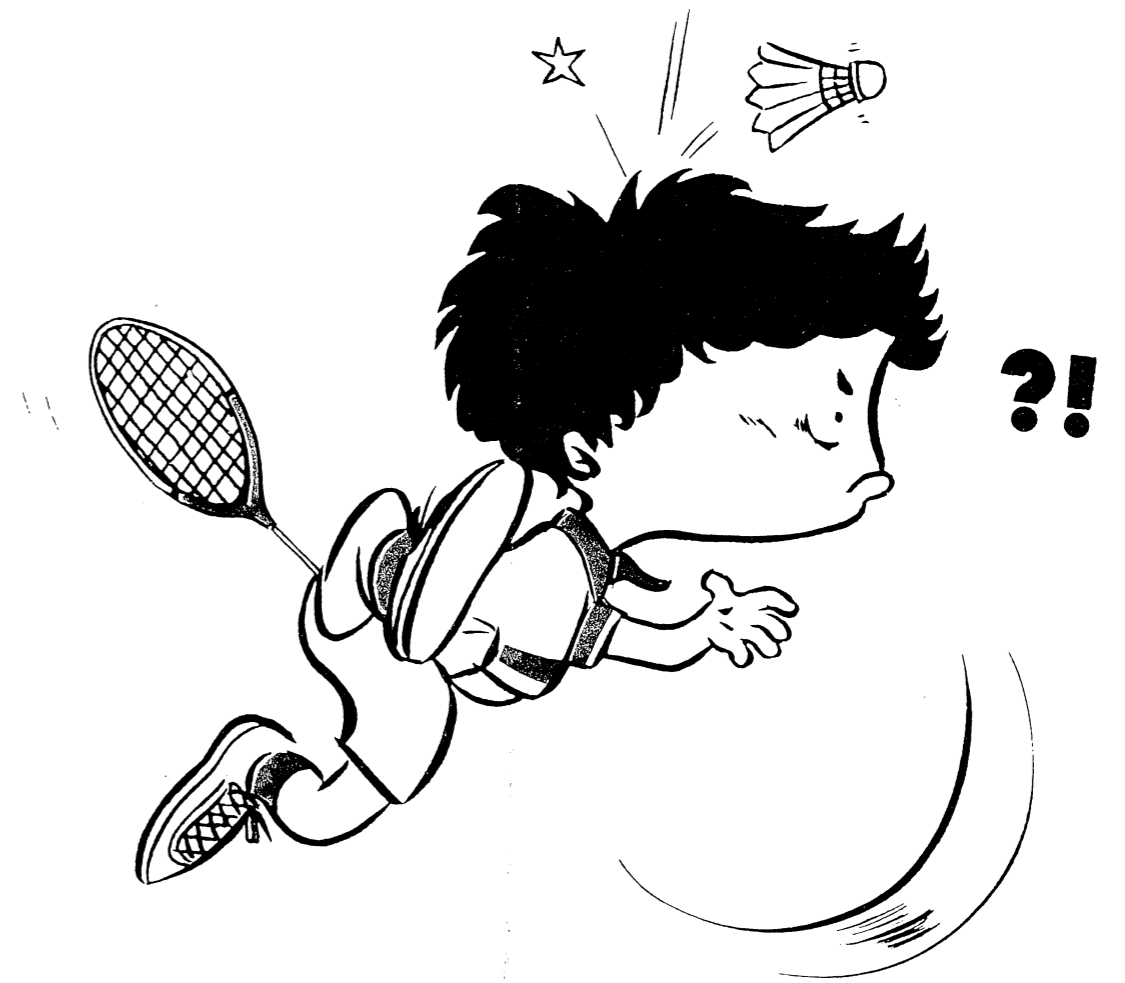

ラケットハウスグリップ

大宮市大門町2-5 吉田ビル2F
PHONE 0486 (44) 3115

《営業案内》

- 営業時間 / am10:00~pm 8:00
- 日曜・祭日 / am10:00~pm 7:00
- 休 日 / 本曜日

昭和54年度学徒総合体育大会
バドミントン競技

個人戦

期日 昭和54年5月12~13日

会場 不働岡女子高校体育館

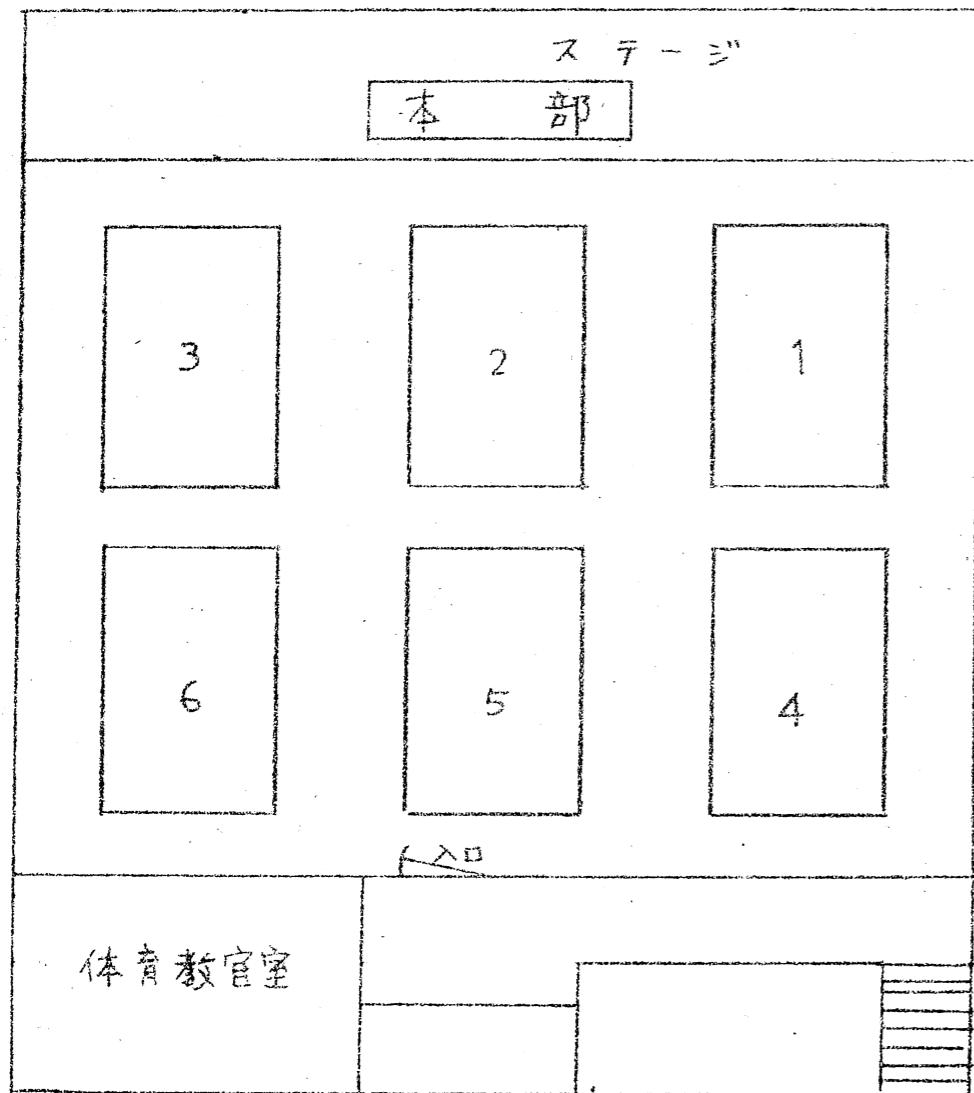

男子複

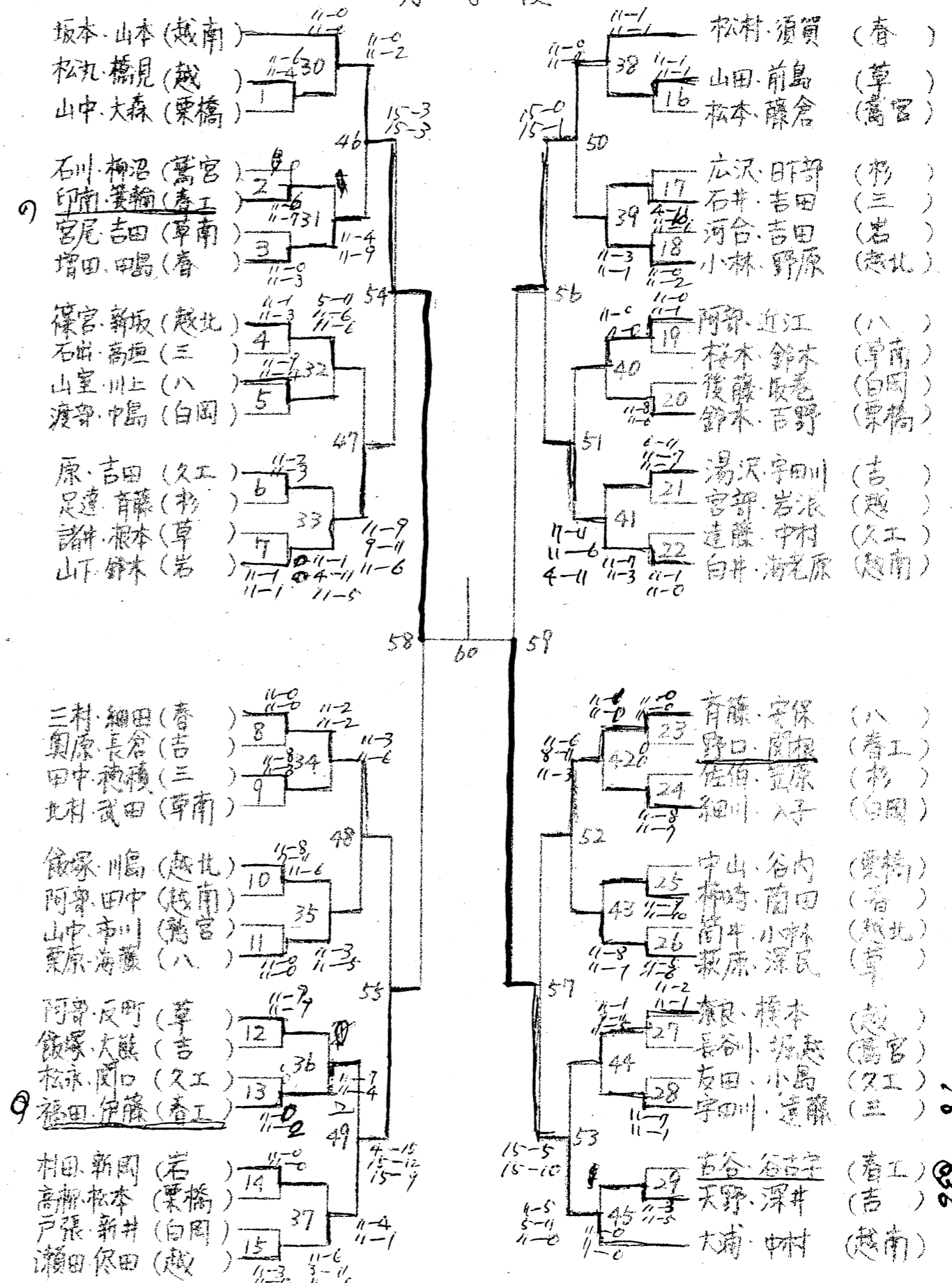

(制限No.5337) 11点4-4

16-17(4)55
17-19(3)57

男子単

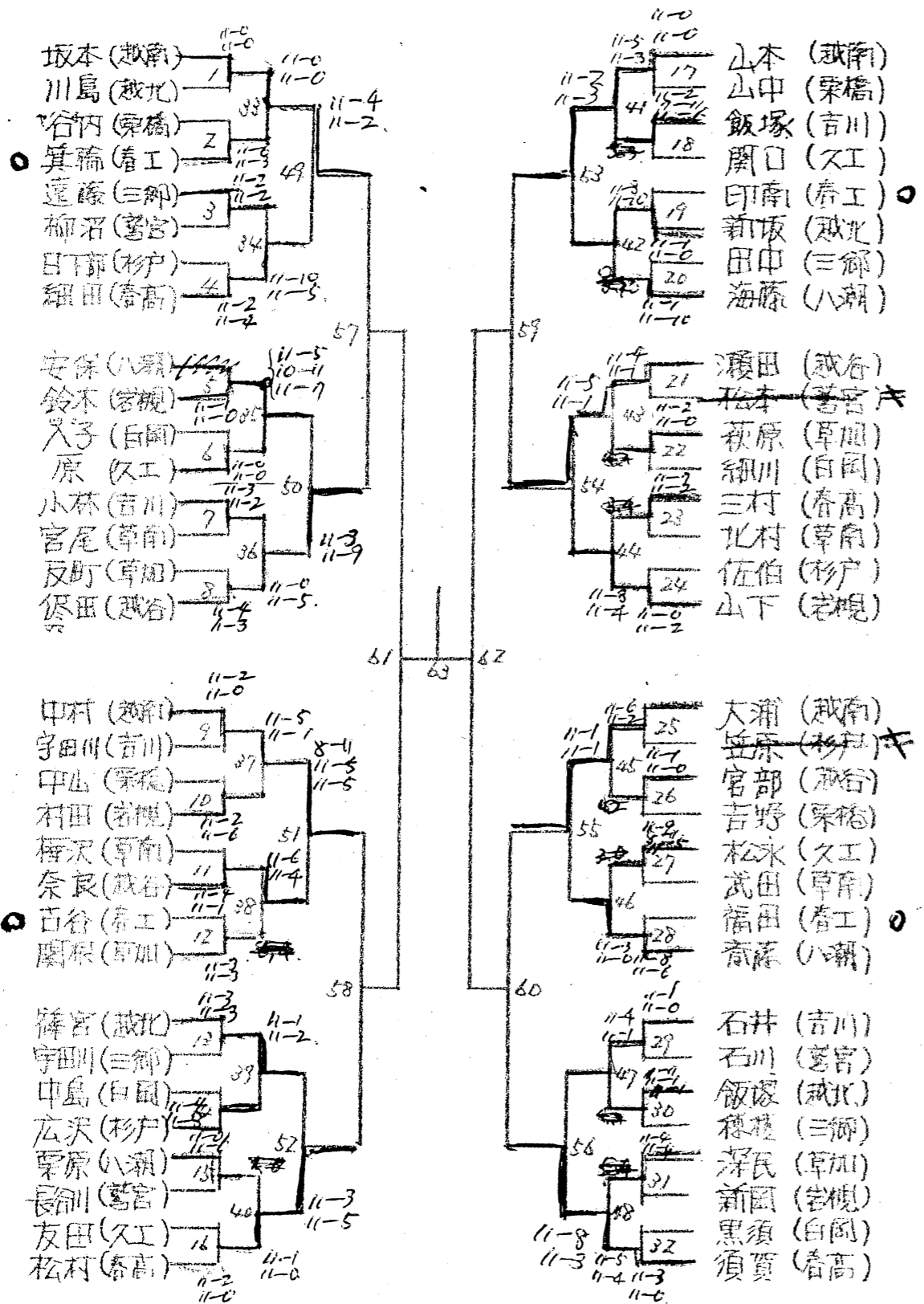

(ポイント制限 No.56まで)
11点5-4

女子複

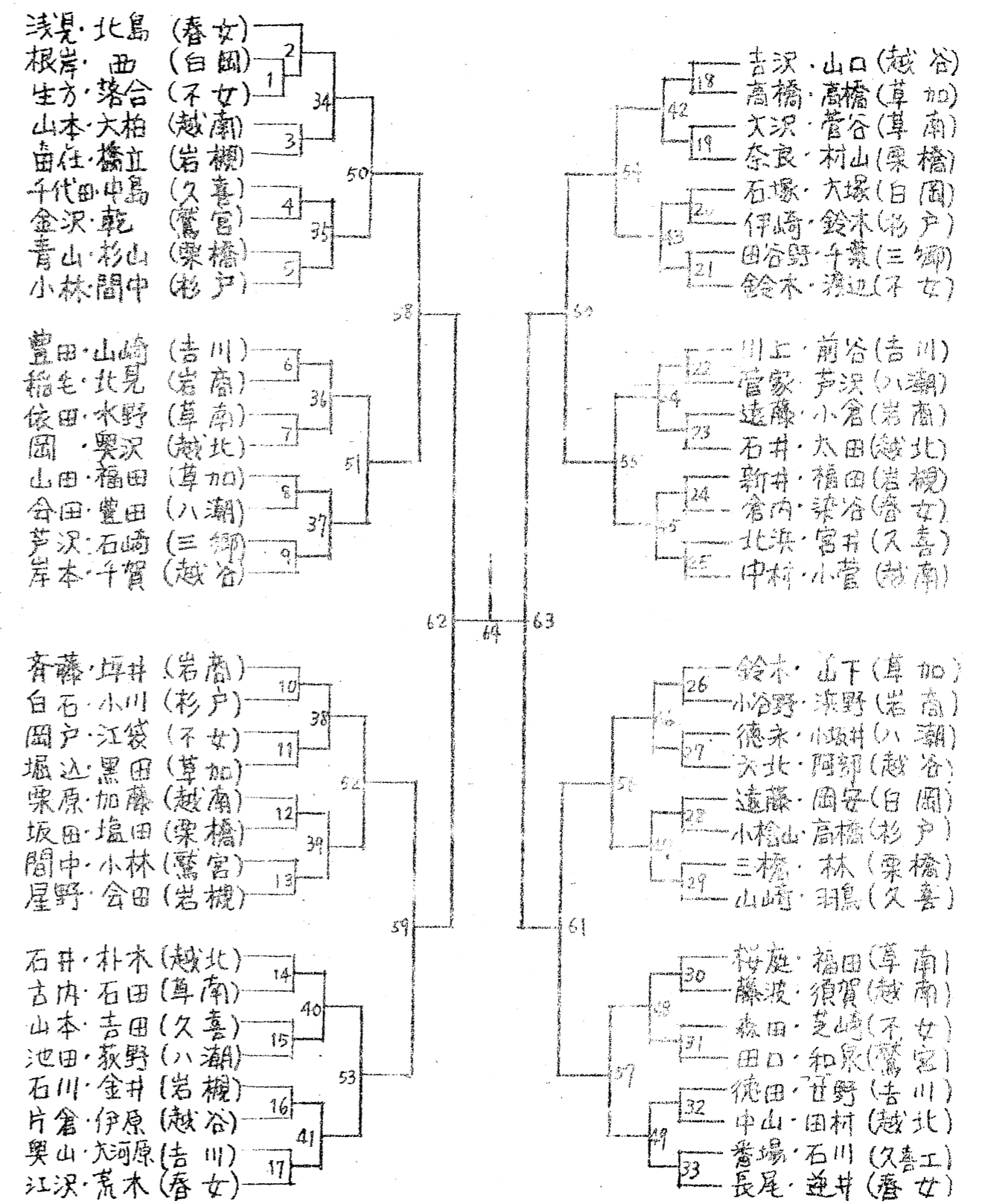

(ポイント制限 No.57まで)
11点5-4