

大会運営上の注意

1. 服装 --- 競技時の服装は、上下とも白単一色とし背中に校名を黒または紺色で表示すること。
2. 審判 --- 敗者審判制を実施する。主審は敗者を試合終了後、直ちに本部まで連れてくること。
3. 応援 --- 声援でなく拍手で行うこと。
4. 棄権 --- 棄権のある場合はすぐに本部へ申し出ること。またコールして5分以内にコートに入らない場合は棄権と見なす。(放送に注意する)
5. ベンチの定員を守ること。
6. 運動靴は、屋外用と屋内用を区別すること。
7. 個人戦は次のようにポイント制限をする。

男子複・単 --- 1ゲーム11点セッティングなし、3ゲームマッチ
 女子複 ---
 女子単 --- 1ゲーム9点セッティングなし、3ゲームマッチ

8. 団体戦のオーダー用紙は、本部に両校同時に提出し交換を行う。
9. 第一試合の審判

〔男子〕

コート番号	1	2	3	4	5	6	7	8	
試合番号	/	2	3	4	5	6			
審判	越南	スエ	草東	徳菜	羽一	松伏			

庄和 ←

〔女子〕

コート番号	1	2	3	4	5	6	7	8	
試合番号	/	2	3	4	5	6			
審判	岩商	岩槻	越東	庄和	久喜	羽一			

庄和 ←

昭和 62 年度

埼玉県高等学校新人バドミントン大会

東 部 地 区 予 選 会

(個 人 戦)

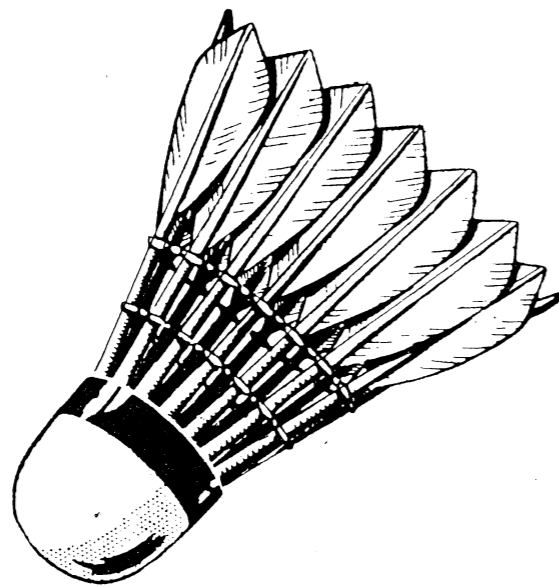

期日及び会場

女子 昭和62年8月25日 庄和町体育館
 昭和62年8月26日 春日部市民体育館
 昭和62年8月27日 庄和町体育館
 男子 昭和62年8月26日 庄和町体育館
 昭和62年8月27日 春日部市民体育館
 昭和62年8月28日 庄和町体育館

主 催 東部高体連バドミントン専門部

男子複 (1)

男子複 (2)

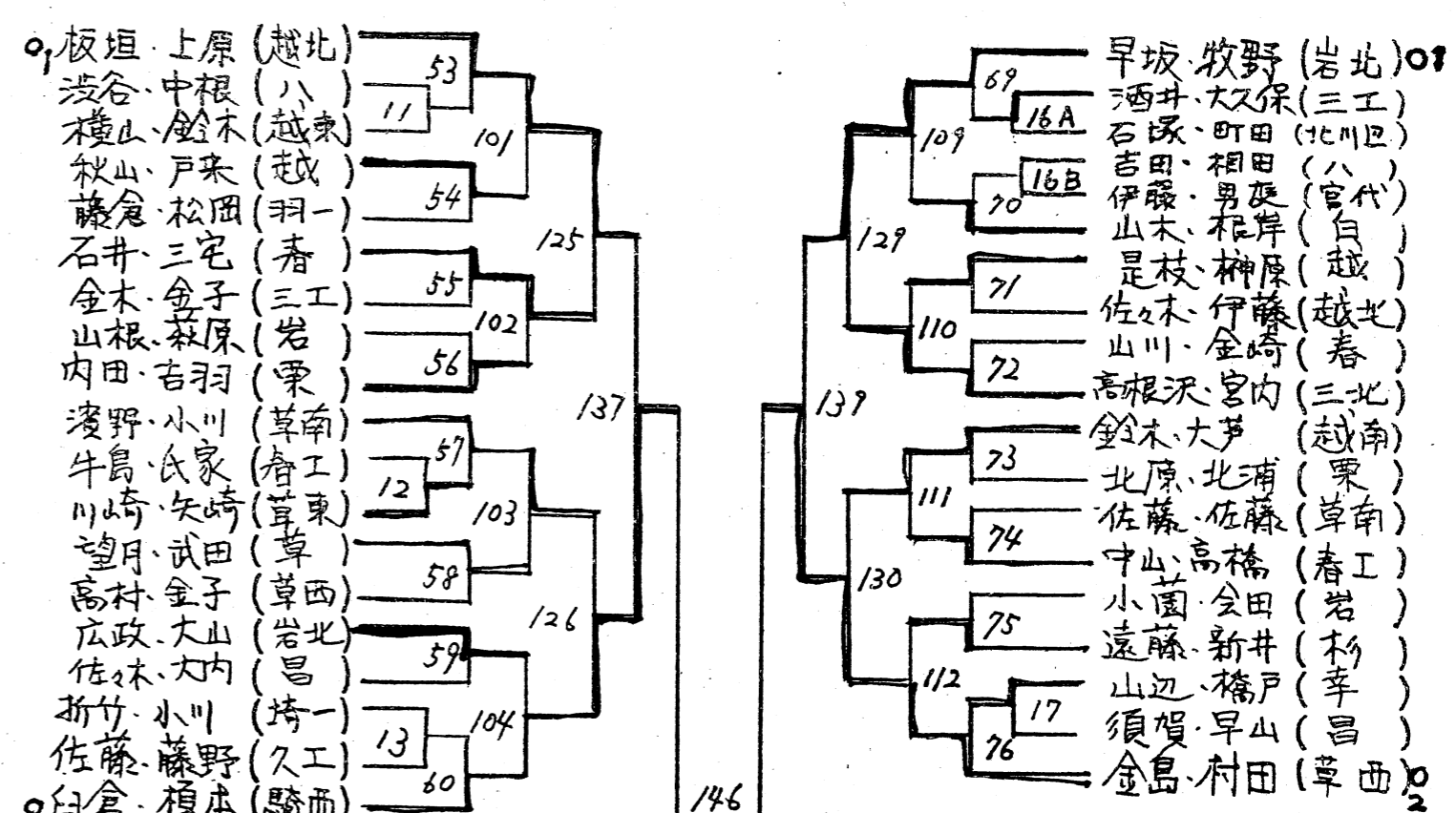
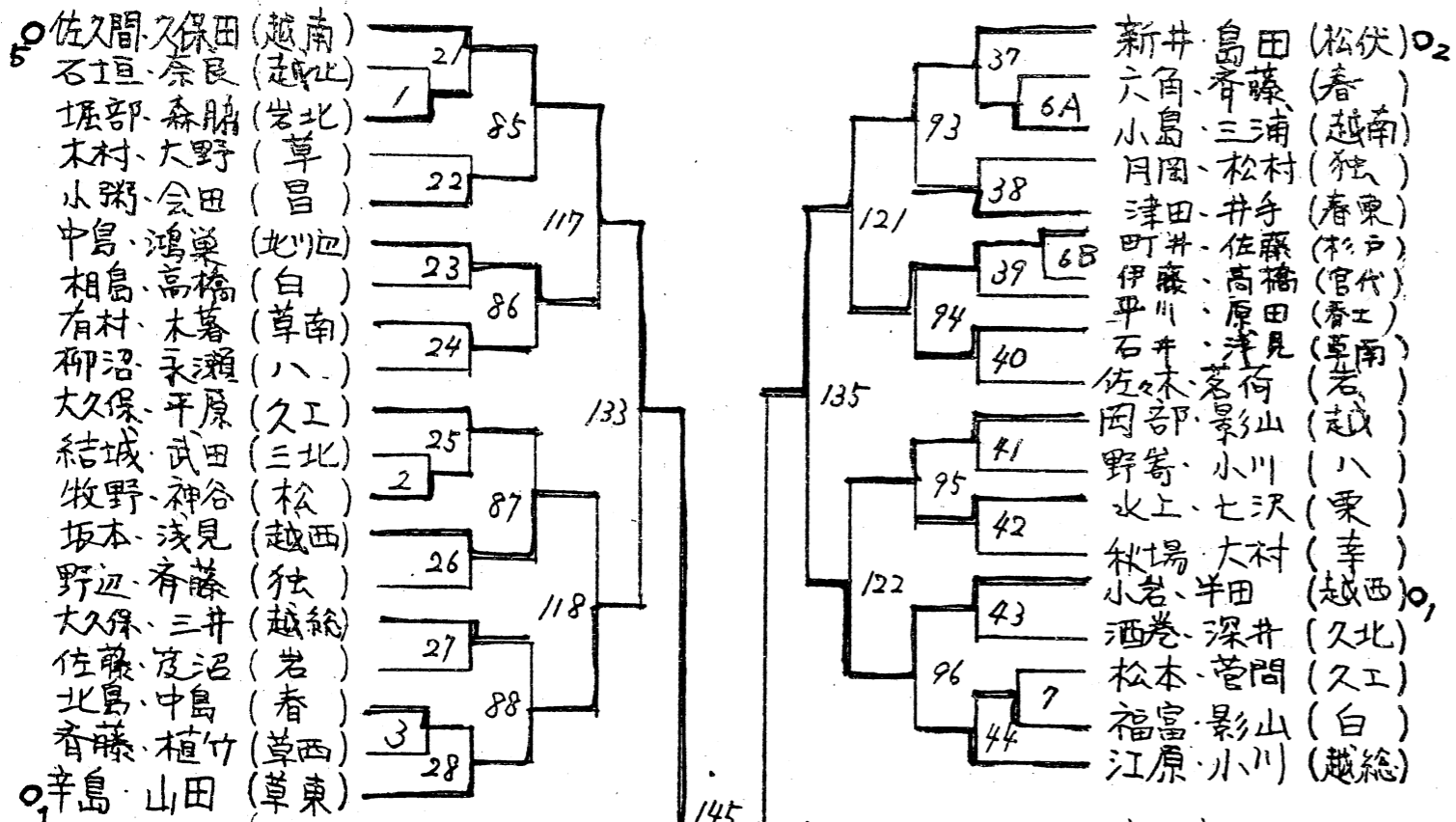

3決 春日部 草東

7:10 140部 17:35 (コ-10) 9:25 18:00 (87)

30上原 (越北)

中島 (越)

武田 (三北)

大塚 (崎一)

黒須 (徳栄)

平原 (久工)

小川 (草南)

月岡 (昌平)

田中 (杉)

神谷 (松)

加藤 (吉川)

小田 (越西)

田村 (草)

松本 (草西)

江原 (越北)

七沢 (栗)

三浦 (越南)

大島 (羽一)

山川 (ハ)

高橋 (春工)

広政 (岩北)

長岡 (独協)

小林 (久北)

小本 (春東)

毎瀬 (三工)

三宅 (春)

佐藤 (白)

長谷川 (岩)

石塚 (北四)

鈴木 (越東)

10池田武 (草東)

男子単1

坂本 (羽一) O1

吉村 (昌平)

橋戸 (草)

茂木 (松)

鈴木 (杉)

千塚 (ハ)

関口 (三工)

中島 (北四)

倉林 (久北)

北浦 (栗)

寺 (草西)

白倉 (越西)

太田 (春東)

中沢 (越北)

大久保 (久工)

岡部 (越)

芦田 (吉川)

早坂 (岩北)

掛川 (春)

月岡 (独協)

木暮 (草南)

小岩 (越西)

坂上 (越東)

大山 (徳栄) O2

小園 (岩)

大芦 (越南)

重月 (草)

桑田 (三北)

金子 (越南)

牧野 (岩北)

村田 (草西)

小林 (春東)

小林 (久工)

石井 (草南)

新井 (三北)

天山 (岩北)

若荷 (岩)

星野 (白)

牧 (三工)

加藤 (越北)

布村 (宮代)

亀谷 (吉川)

寺岡 (崎一)

安田 (越西)

横地 (越北)

新井 (松)

佐藤 (杉)

椎野 (春)

北原 (栗)

宮崎 (羽一)

相島 (白)

松村 (独協)

酒巻 (久北)

近藤 (春工)

永瀬 (ハ)

会田 (昌平)

小島 (越南)

矢部 (越東)

戸来 (越)

佐藤 (草)

内山 (徳栄)

山崎 (草東)

男子単2

斎藤 (春) O1

瀬田 (栗)

赤妻 (北四)

金子 (三工)

小川 (崎一)

小林 (春東)

有林 (草南)

小山 (越西)

大村 (幸)

野暮 (ハ)

関根 (春工)

住谷 (越北)

吉本 (白)

平沢 (久工)

山田 (草東)

高根沢 (三北)

奈部 (草)

日部 (杉)

山根 (岩)

野口 (松)

大内 (昌平)

秋山 (越)

高村 (草西)

川上 (庄)

斎藤 (独協)

伊藤 (越北)

横山 (越東)

松岡 (羽一)

荒木 (岩北)

田中 (久北)

佐久間 (越南) O

30 久保田(越南)

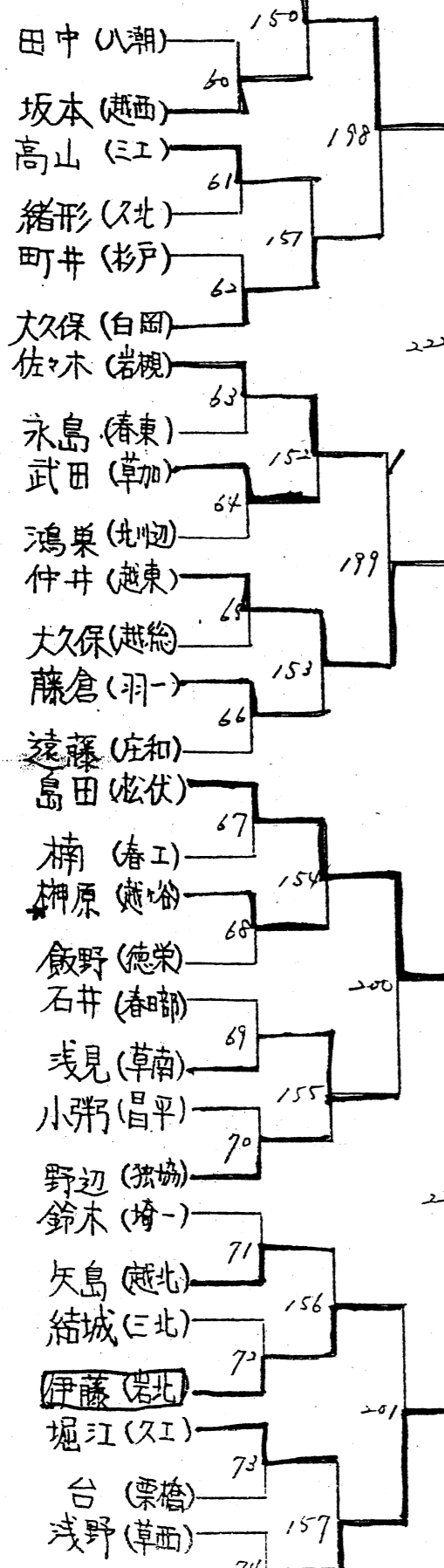

男子単3

上原
佐々木
久保田
片山

佐々木(草東) 2

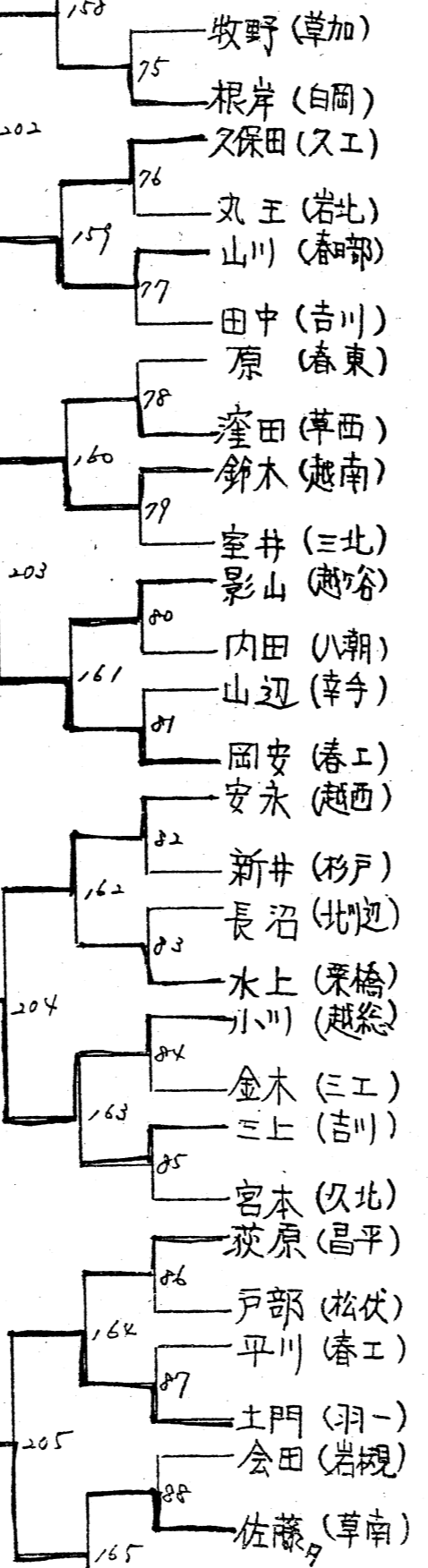

板垣(越北) 1

辛島(草東)

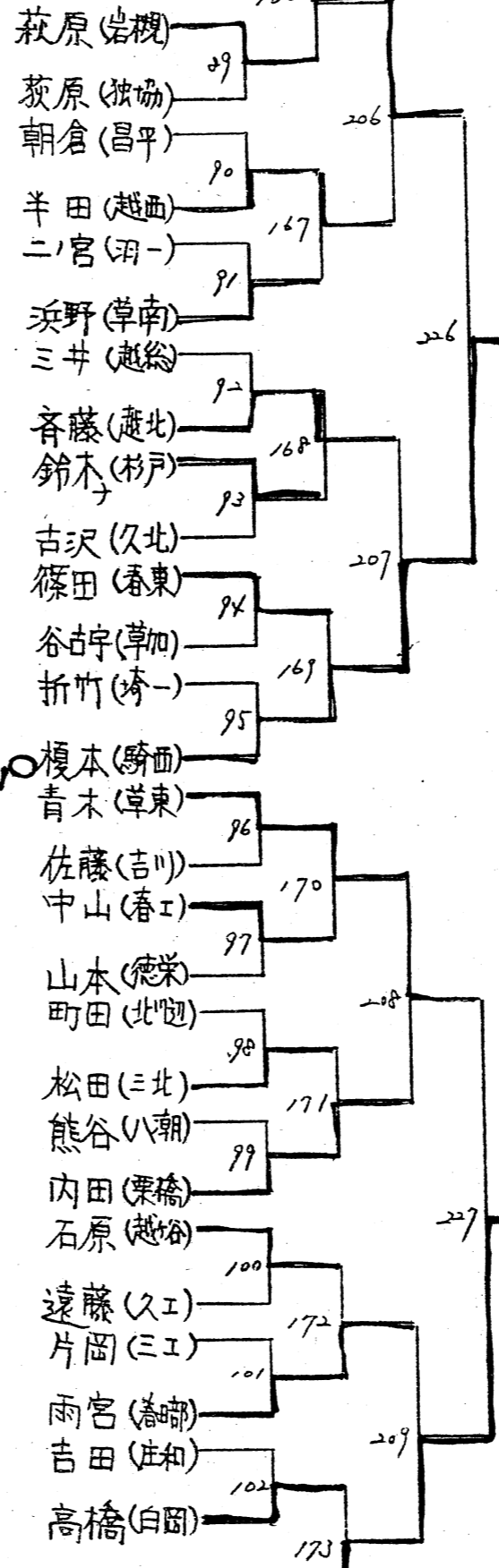

男子単4

金島(草西) 2

及川(草東) 1

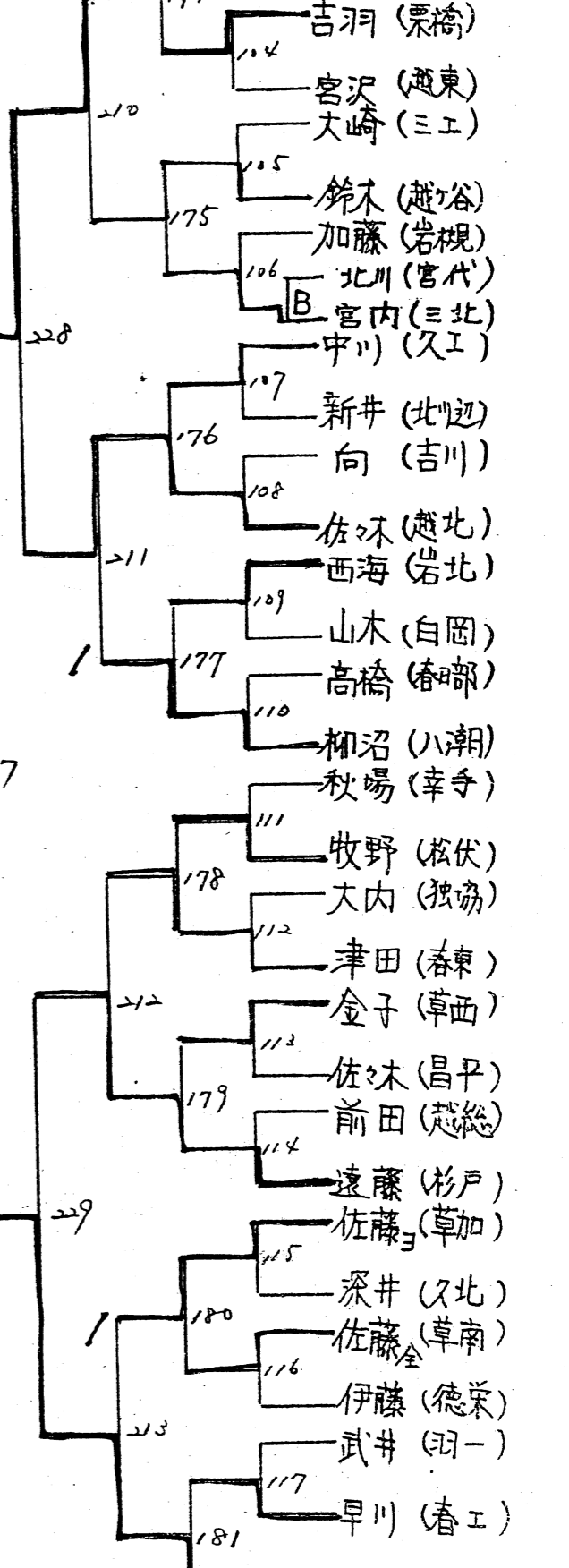

片山(越南) 1