

バドミントン 新人大会

東部地区予選会

個人戦

ダブルス (D)
シングルス (S)

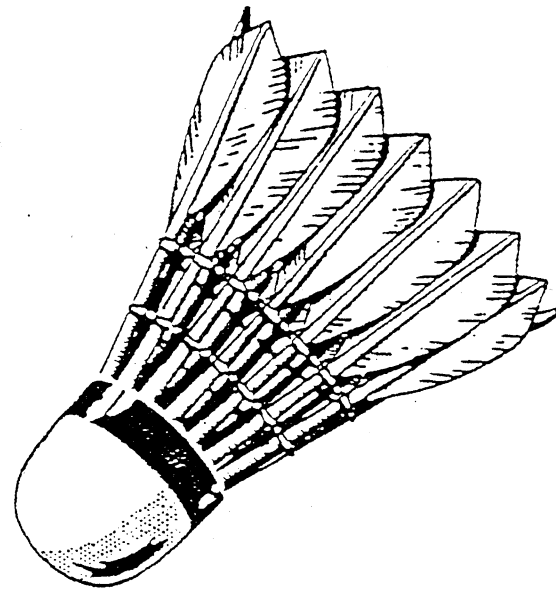

記録

期日 平成9年8月

会場 春日部市民体育館 (8面)
越谷市総合体育館 (12面) 庄和町体育館 (6面)

日程	男子	女子
8月22日 (金)	越谷市総合体育館 (開会式) S	春日部市民体育館 (開会式) D
23日 (土)	春日部市民体育館 S D	越谷市総合体育館 D S
24日 (日)	庄和町体育館 D	春日部市民体育館 S

主管 埼玉県東部高体連バドミントン専門部

●競技上の注意

- 服装…… 競技時の服装は上下白単一色とし、背中に学校名(下図)を表示する。
※シャツはショートパンツの中へ タテ 約15cm
※ルースソックス着用禁止 ヲヨ 約30cm
- 東部高校**
(黒色または紺色)
- シャトル…… 検定合格水鳥球(1種, 2種)で各校持ち寄る。
 - 応援…… 声援でなく拍手でおこなう。
 - 棄権…… 必ず本部へ申し出ること。また、試合のコールをして5分以内にコートへ入らない場合は棄権とみなす。
 - 点数……

1回戦～ベスト32決定まで→制限ポイント(セティングなし)
ベスト16決定戦～決勝戦 →正規ポイント(セティングあり)
順位決定戦・代表決定戦→正規ポイント(セティングあり)1ゲーム
 - 試合前にコートでシャトルを打つ練習は禁止する。
 - 第1ゲームと第2ゲームの間にはインターバルはない(休憩、サイドコーチの禁止)。
 - 試合終了後、選手は主審と握手をして感謝の意を表して下さい。
また、勝者はスコア用紙に勝者サイン(個人名)を書くこと。

●体育館の使用について

- シューズは屋内用と屋外用を区別する。体育館美化のため、下足用のくつ袋用意する。体育館のスリッパは使用禁止とする。
- ゴミは各校の責任で、指示された方法で処理する。
- 競技場、座席、トイレ、ロビーなど館内の美化に努める。
- 写真撮影については、フラッシュの使用を禁止する。
- 館内でのシャトル打ちは禁止する。
- 貴重品の管理については各校、各個人の責任においておこなう。

●審判上の注意

- 敗者審判制を実施する。試合終了後、敗者はスコアボードを持って直ちに本部へ来ること。第1日第1サイクルの審判は別に指示する。
- 主審は1名でおこない、大きな声でコールし、正しく記録する。
- 〃 は試合前に選手の氏名を確認しする。
- 〃 は試合後に勝者サインをもらう。
- 得点表示係は主審のコールに従い、正しく表示する。
- 線審はイスに浅くすわり、シャトルの着地点を確認して、「イン」「アウト」を主審に伝える。

ダブルス

●順位決定戦 ……正規ポイント1ゲーム

□ベスト8内(5~8位)

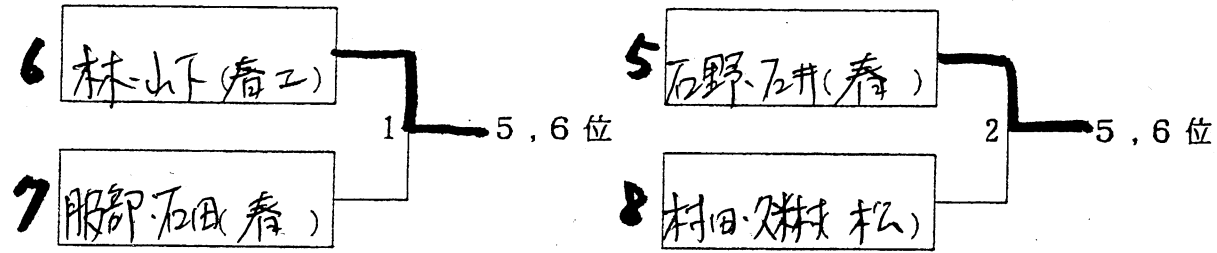

□ベスト16内(9~16位)

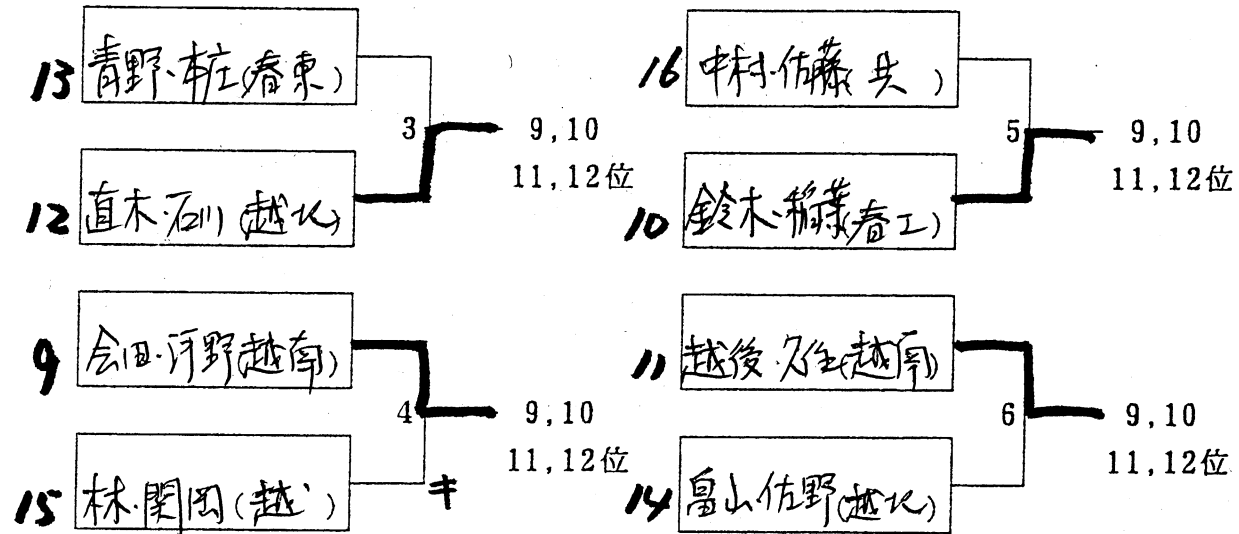

●代表決定戦 ……正規ポイント1ゲーム

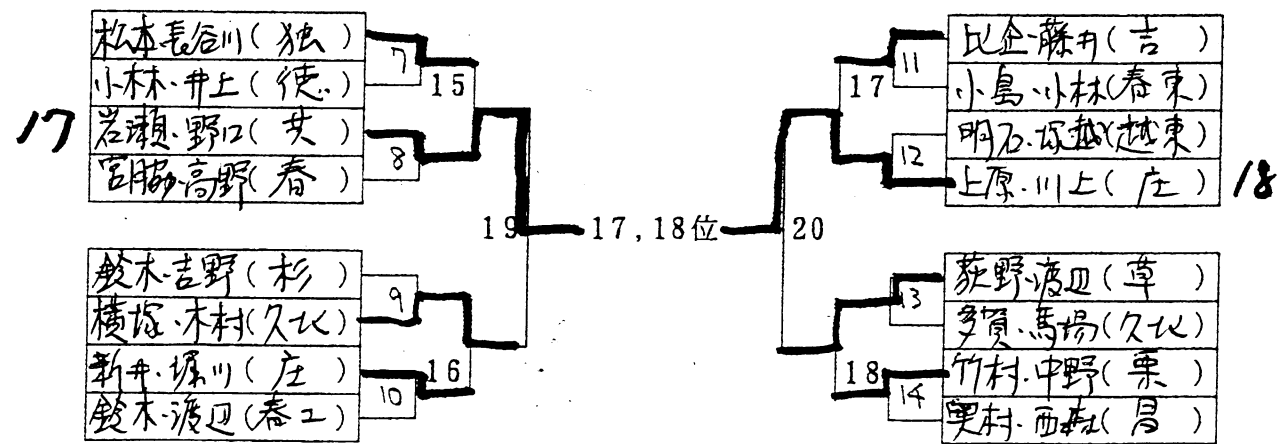

シングルス

●順位決定戦 ……正規ポイント1ゲーム

□ベスト8内(5~8位)

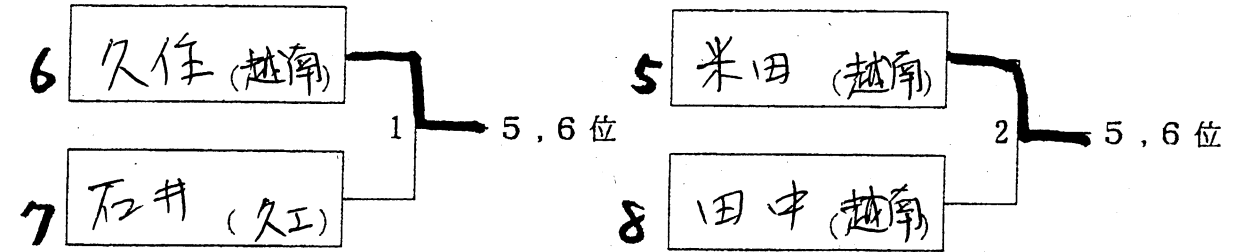

□ベスト16内(9~16位)

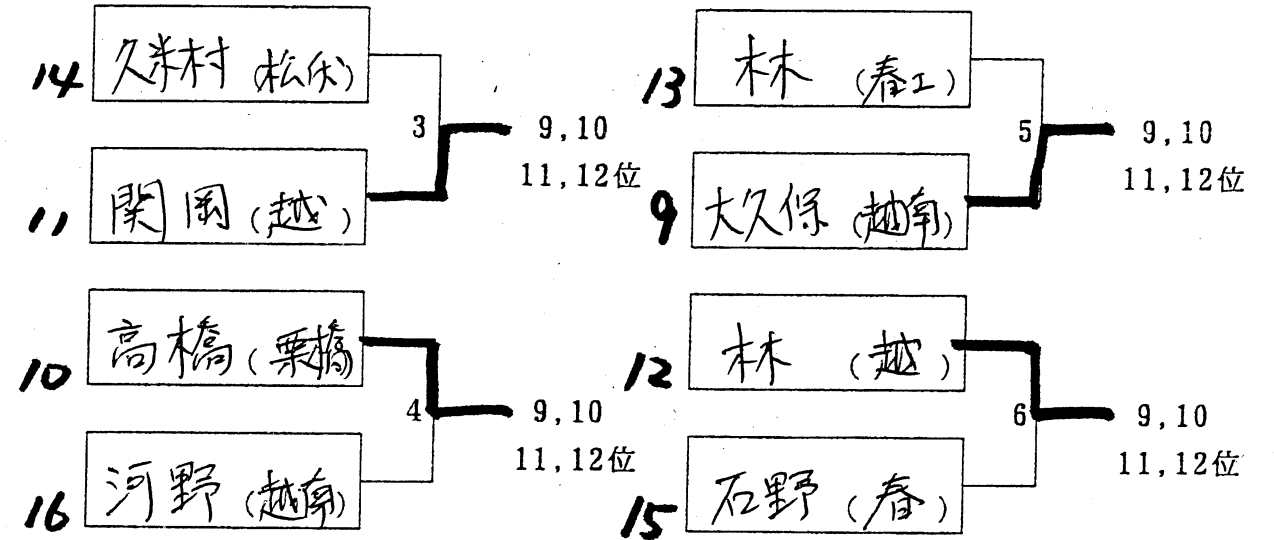

●代表決定戦 ……正規ポイント1ゲーム

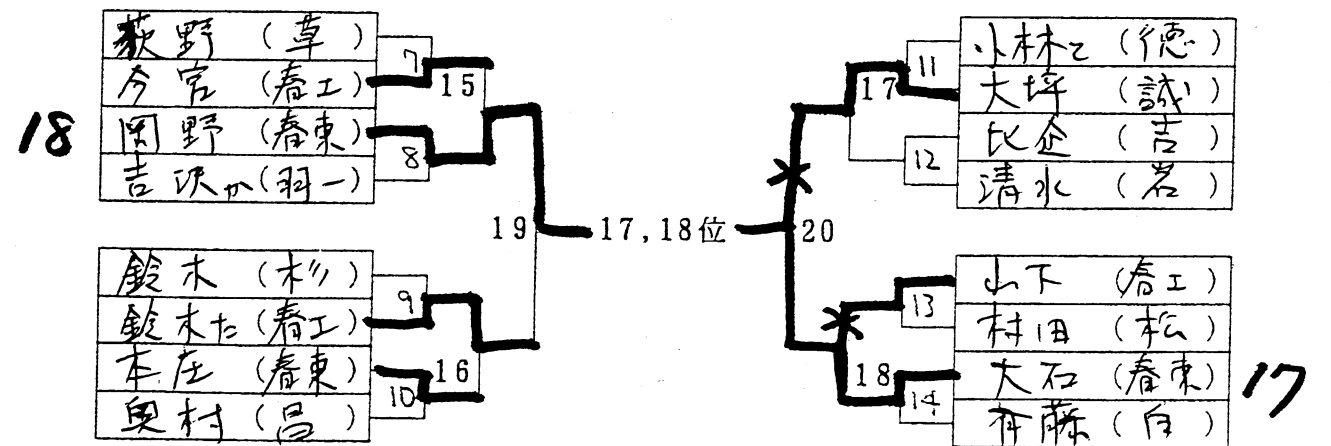

バドミントン 新人大会 (個人戦)

男子ダブルス

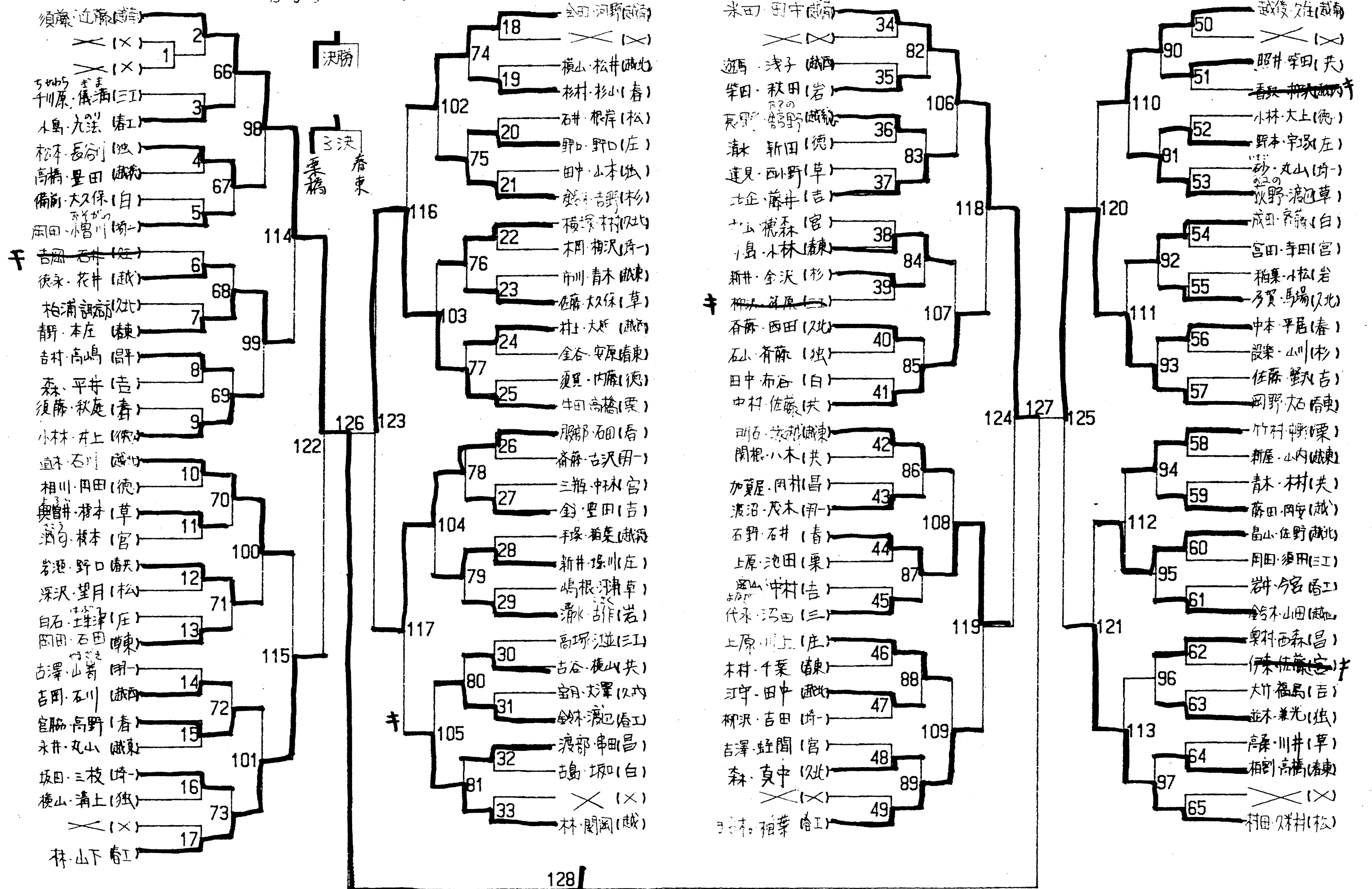

平成9年度 埼玉県総合体育大会兼 埼玉県高等学校
バドミントン新人大会 (個人戦)
男子シングルス

