

バドミントン 競技

埼玉県東部地区予選会

個人戦

ダブルス (D)
シングルス (S)

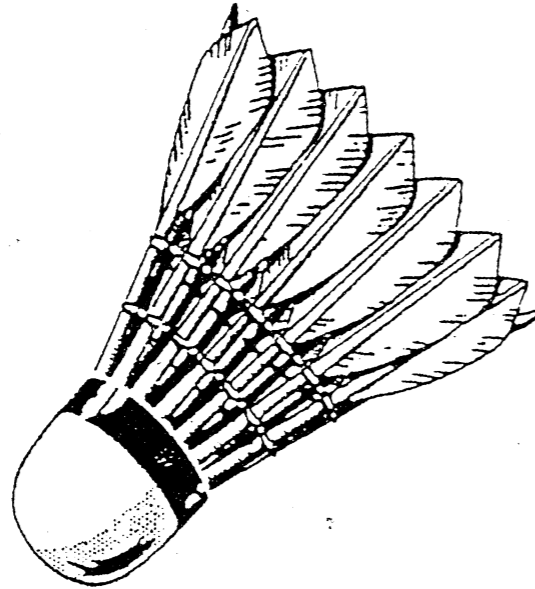

期日 平成10年5月9日(土)～16日(土)

会場 春日部市民体育館 久喜市総合体育館
越谷市総合体育館 羽生市体育館

日程	男子	女子
5月 9日 (土)	羽生市体育館 (開会式) D	久喜市総合体育館 (開会式) D
10日 (日)	久喜市総合体育館 DS	越谷市総合体育館 DS
12日 (火)	春日部市民体育館 S	--
16日 (土)	--	羽生市体育館 S

主管 埼玉県東部高体連バドミントン専門部

東部地区 記録

●競技上の注意

- (1) 服装…… 競技時の服装は上下白単一色とし、背中に学校名(下図)を表示する。
※シャツはショートパンツの中へ タテ 約15cm
※ルースソックス着用禁止 コヨ 約30cm
- 東部高校**
(黒色または紺色)
- (2) シャトル…… 検定合格水鳥球(1種, 2種)で各校持ち寄る。
 - (3) 応援…… 声援でなく拍手でおこなう。
 - (4) 棄権…… 必ず本部へ申し出ること。また、試合のコールをして5分以内にコートへ入らない場合は棄権とみなす。
 - (5) 点数……

1回戦～ベスト32決定まで→制限ポイント(セティングなし)
ベスト16決定戦～決勝戦 →正規ポイント(セティングあり)
順位決定戦・代表決定戦→正規ポイント(セティングあり)1ゲーム
 - (6) 試合前にコートでシャトルを打つ練習は禁止する。
 - (7) 第1ゲームと第2ゲームの間にはインターバルはない(休憩、サイドコチの禁止)。
 - (8) 試合終了後、選手は主審と握手をして感謝の意を表して下さい。
また、勝者はスコア用紙に勝者サイン(個人名)を書くこと。

●体育館の使用について

- (1) シュース は屋内用と屋外用を区別する。体育館美化のため、下足用のくつ袋用意する。体育館のスリッパは使用禁止とする。
- (2) ゴミ は各校の責任で、指示された方法で処理する。
- (3) 競技場、座席、トイレ、ロビーなど館内の美化に努める。
- (4) 写真撮影については、フラッシュの使用を禁止する。
- (5) 館内でのシャトル打ちは禁止する。
- (6) 貴重品の管理については各校、各個人の責任においておこなう。

●審判上の注意

- (1) 敗者審判制を実施する。試合終了後、敗者はスコアボードを持って直ちに本部へ来ること。第1日第1サイクルの審判は別に指示する。
- (2) 主審は1名でおこない、大きな声でコールし、正しく記録する。
- (3) " は試合前に選手の氏名を確認しする。
- (4) " は試合後に勝者サインをもらう。
- (5) 得点表示係は主審のコールに従い、正しく表示する。
- (6) 線審はイスに浅くすわり、シャトルの着地点を確認して、「イン」「アウト」を主審に伝える。

ダブルス

●順位決定戦 ……正規ポイント1ゲーム

□ベスト8内(5~8位)

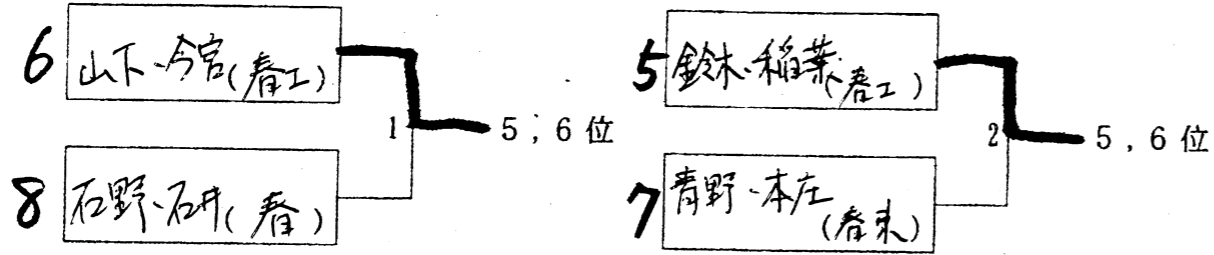

□ベスト16内(9~16位)

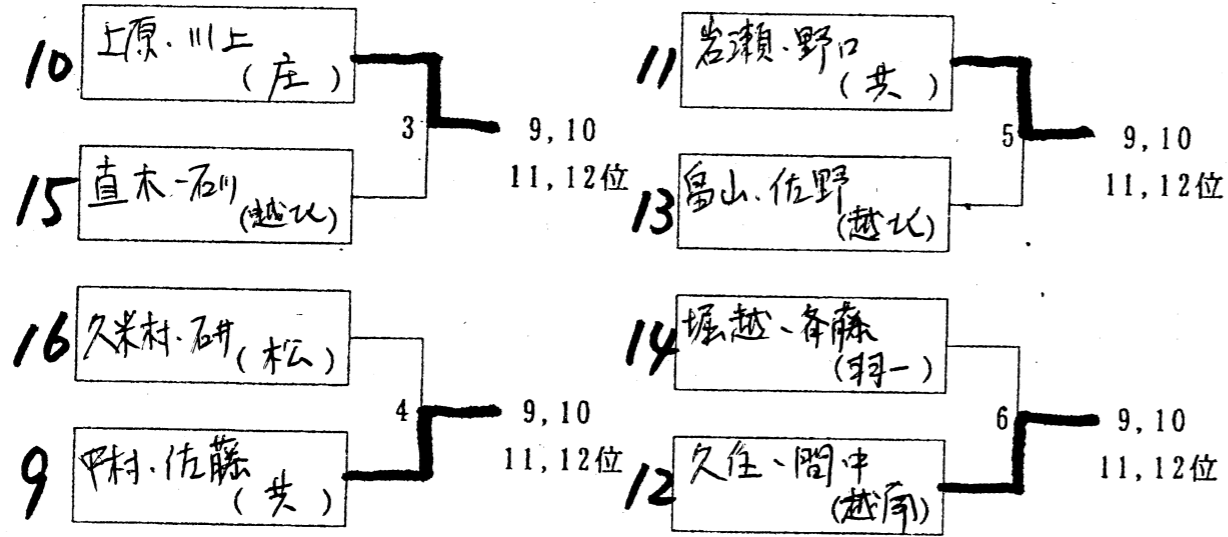

●代表決定戦 ……正規ポイント1ゲーム

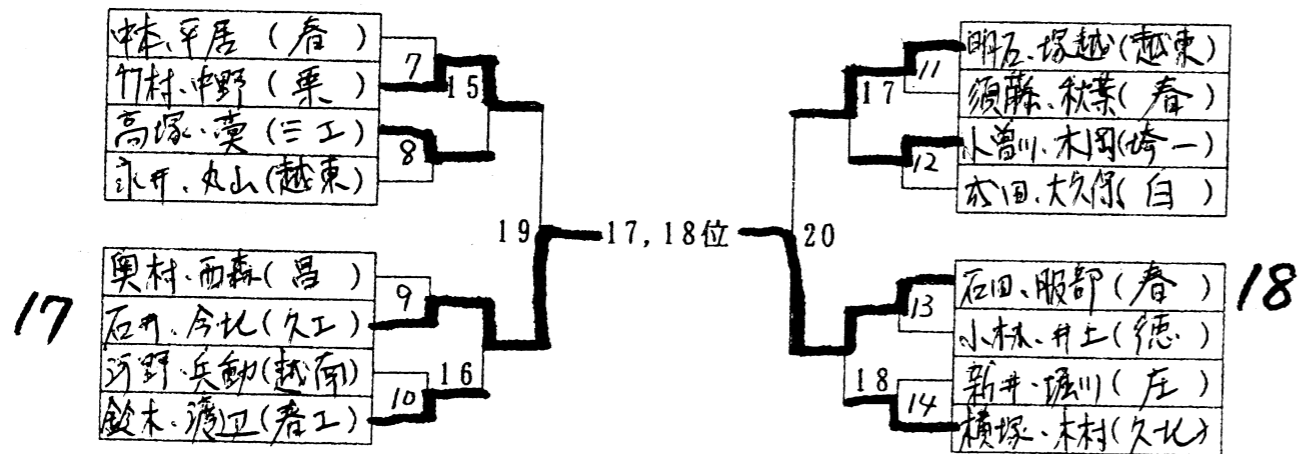

シングルス

●順位決定戦 ……正規ポイント1ゲーム

□ベスト8内(5~8位)

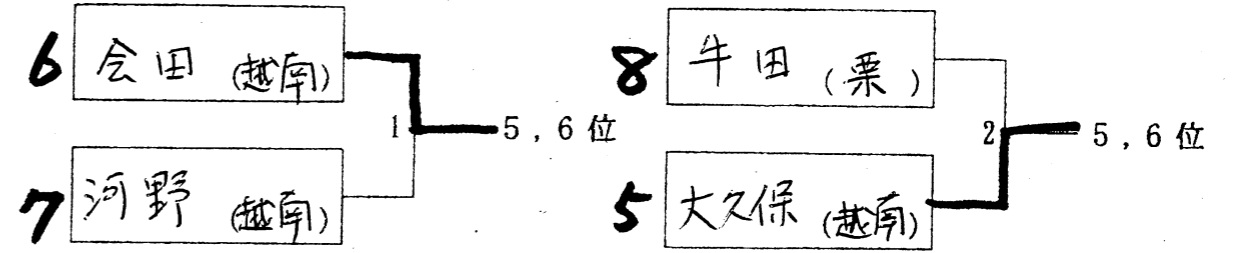

□ベスト16内(9~16位)

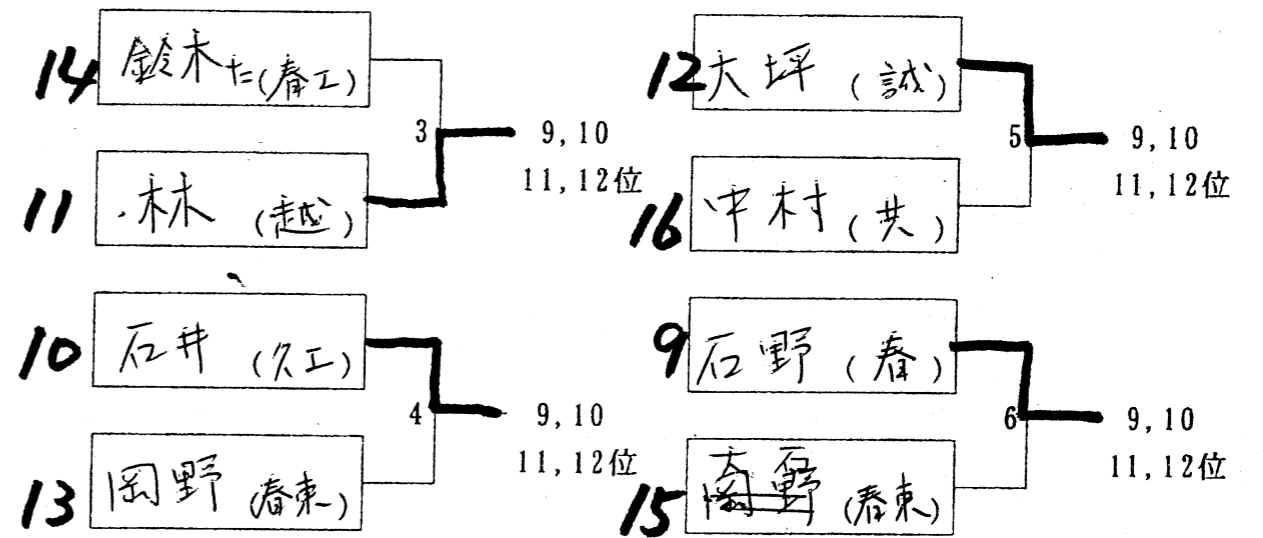

●代表決定戦 ……正規ポイント1ゲーム

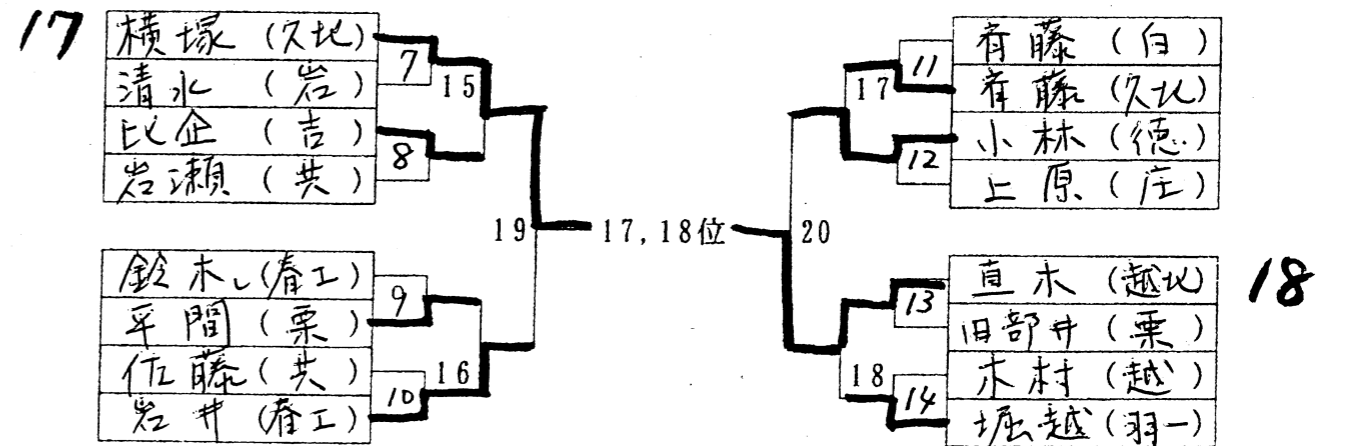

H.10.5.9

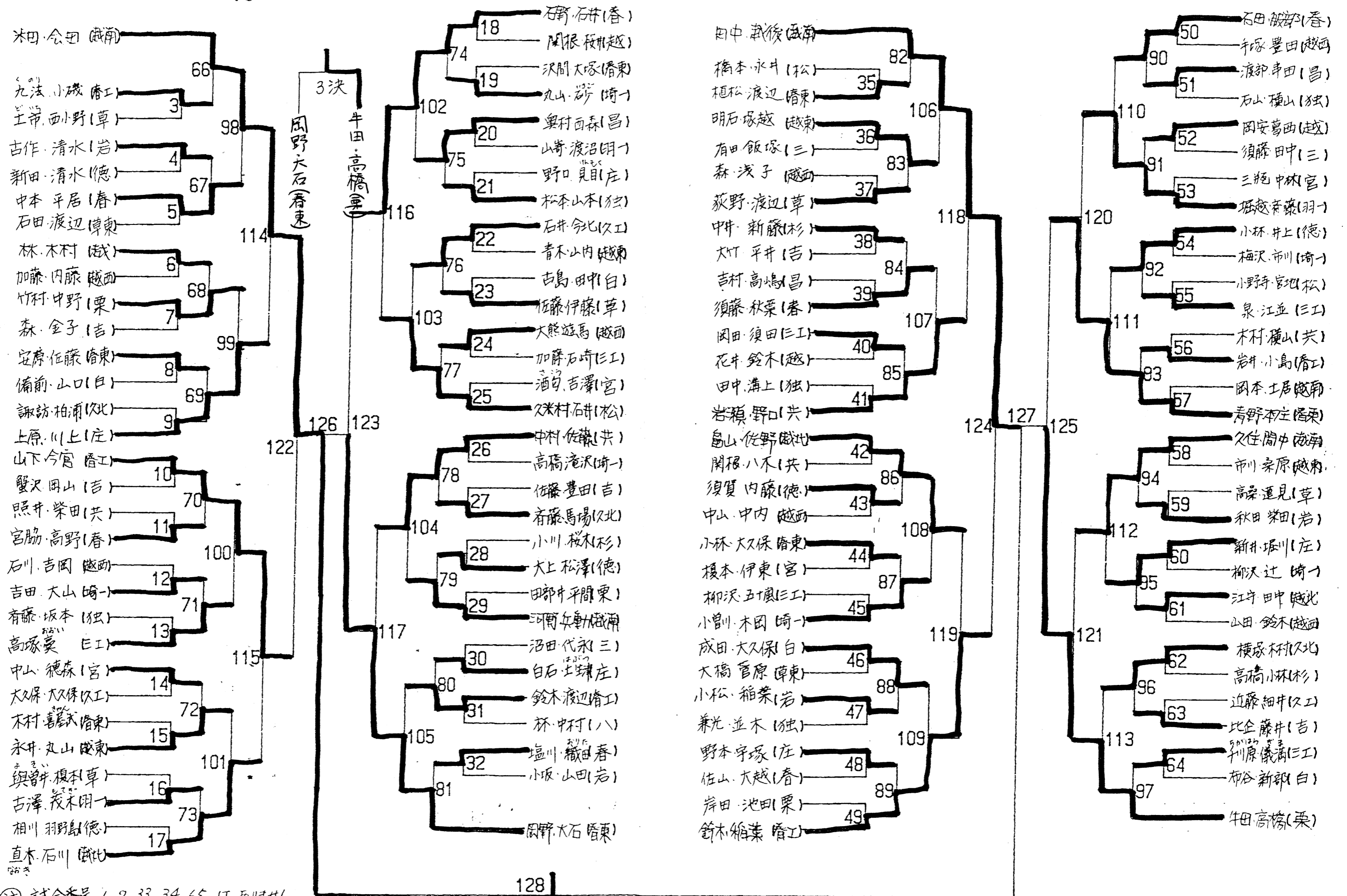

(注) 試合番号 1, 2, 33, 34, 65, は、両対せん。

男子シングルス

Aブロック

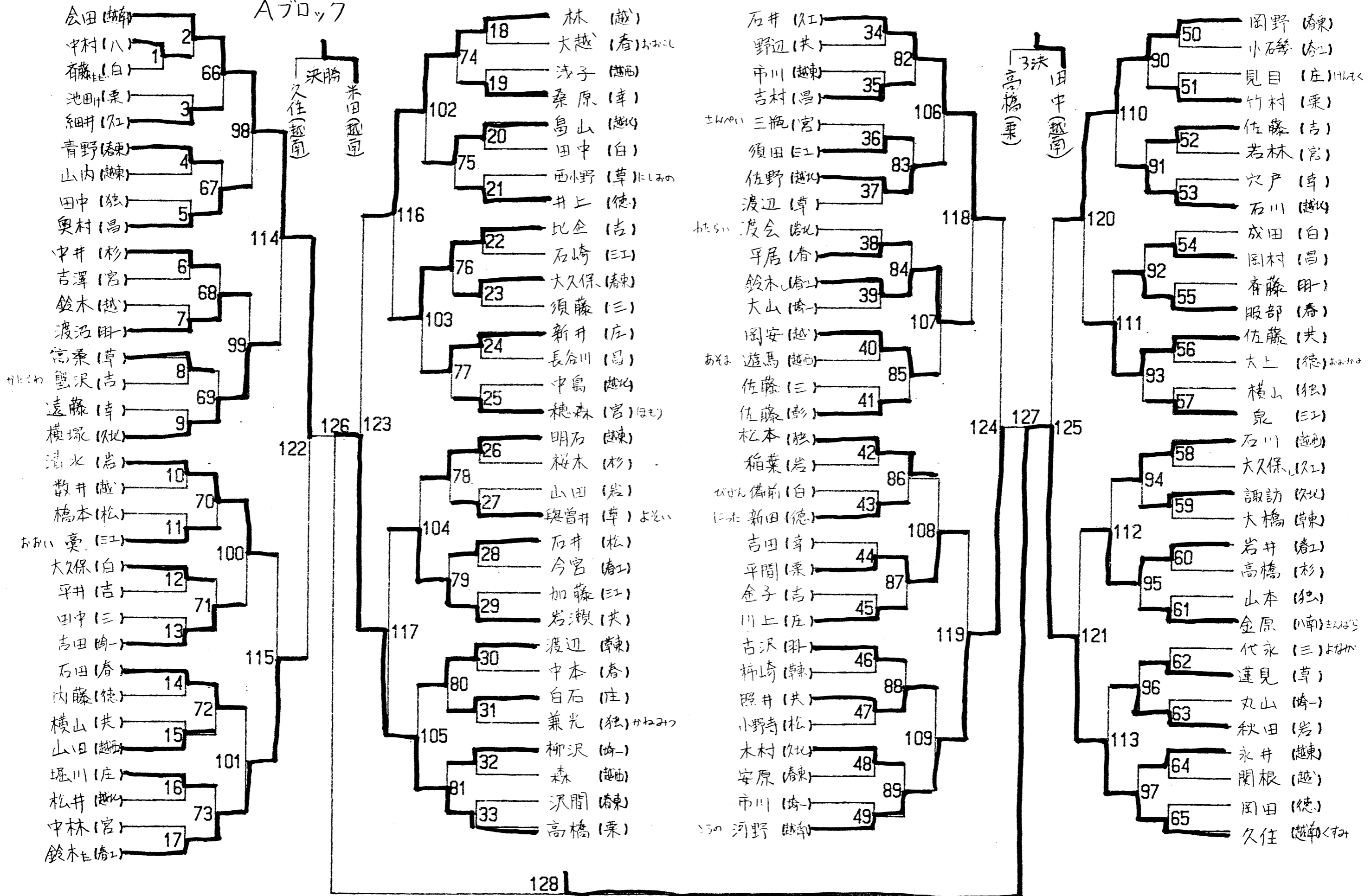

男子シングルス

Bブロック

