

バドミントン新人大会

埼玉県東部地区予選会

個人戦

ダブルス (D)
シングルス(S)



期日 平成13年8月19日(日)~22日(水) 8:30集合

会場 春日部市民体育館 久喜市総合体育館
アスカル幸手体育館

日程

| | 男子 | 女子 |
|--------------|---------------------|---------------------|
| 8月19日 (日) | 春日部市民体育館 (開会式) D | 久喜市総合体育館 (開会式) D |
| 20日 (月) | 久喜市総合体育館 DS | アスカル幸手体育館 DS |
| 21日 (火) | -- | 久喜市総合体育館 S |
| 22日 (水) | 久喜市総合体育館 S | -- |

主管 埼玉県高体連東部支部バドミントン専門部

●競技上の注意

- 服装…… 競技時の服装は協会審査合格品とし、背中に学校名(下図)を表示する。
 ※シャツはショートパンツの中へ 丈 約15cm
 ※ルーズソックスの着用禁止 3寸 約30cm
 ※リボン等の装飾品の着用禁止

| |
|--------------------------|
| 東部高校 (黒色または紺色) |
|--------------------------|
- シャトル…… 検定合格水鳥球(1種, 2種)を各校で持ち寄る。
- 応援…… 声援でなく拍手でおこなう。
- 棄権…… 必ず本部へ申し出ること。また、試合のコールをして5分以内にコートへ入らない場合は棄権とみなす。
- 点数……

| |
|--|
| 1回戦~ベスト32決定まで→制限ポイント(セティングなし)※ ベスト16決定戦~決勝戦 →正規ポイント(セティングあり) 順位決定戦・代表決定戦→正規ポイント(セティングあり)1ゲーム ※制限ポイント 15点(男子DS女子D)→11点へ 11点(女子S)→9点へ |
|--|
- 試合前にコートでシャトルを打つ練習は禁止する。
- 第1ゲームと第2ゲームの間のインターバルは90秒間以内で選手はコートを離れることはできない。また、ファイナルゲームまでのインターバルは3分間以内とする。
- 試合終了後、選手は主審と握手をして感謝の意を表して下さい。
 また、勝者はスコア用紙に勝者サイン(個人名)を書くこと。

●審判上の注意

- 敗者審判制を実施する。試合終了後、敗者はスコアボードを持って直ちに本部へ来ること。第1日第1サイクルの審判は別に指示する。
- 主審は1名でおこない、大きな声でコールし、正しく記録する。
- // は試合前に選手の氏名を確認する。
- // は試合後に勝者サインをもらう。
- 得点表示係は主審のコールに従い、正しく表示する。
- 線審はイスに浅くすわり、シャトルの着地点を確認して、「イン」「アウト」を主審に伝える。

●大会運営上の注意

- シューズは屋内用と屋外用を区別する。体育館美化のため、下足用のくつ袋用意する。体育館のスリッパは使用禁止とする。
- ゴミは個人の責任で、すべて持ち帰る。
- 競技場、座席、トイレ、ロビーなど館内の美化に努める。
- 写真撮影については、フラッシュの使用を禁止する。
- 館内でのシャトル打ちは禁止する。
- 貴重品の管理については各校、各個人の責任においておこなう。

八五

ダブルス

●順位決定戦 ……正規ポイント1ゲーム

□ベスト8内 (5~8位)

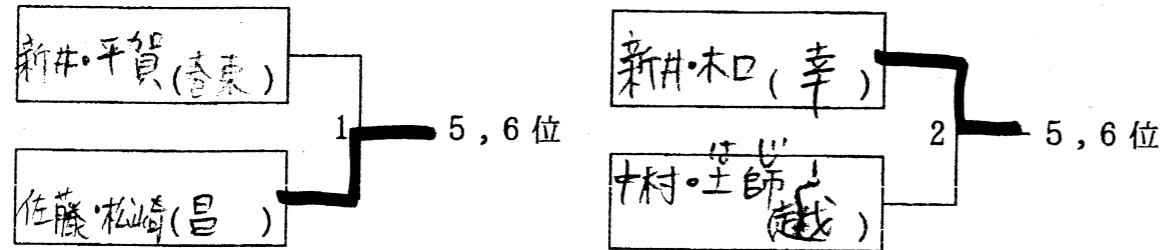

□ベスト16内 (9~16位)

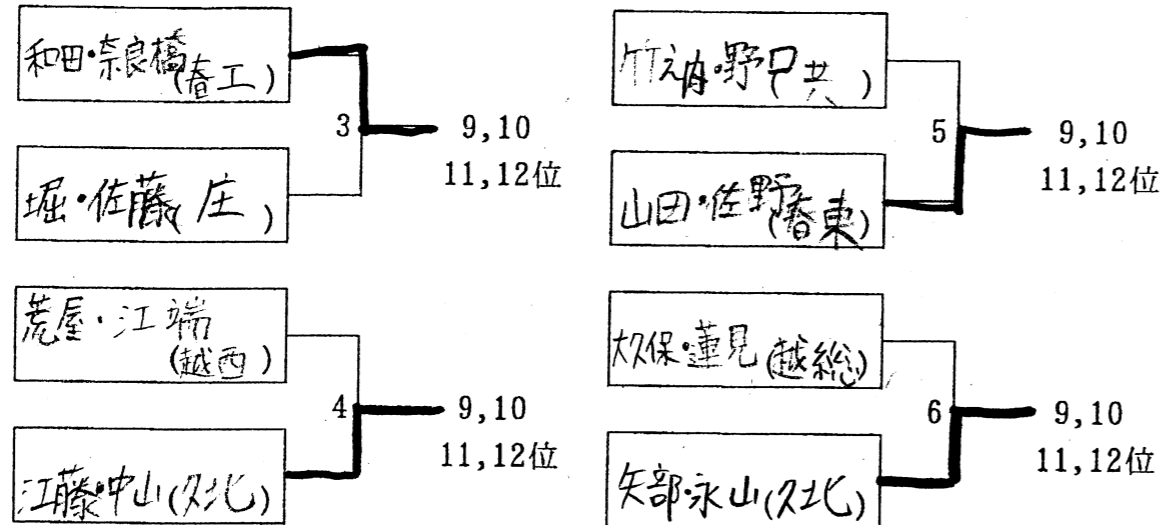

●代表決定戦 ……正規ポイント1ゲーム

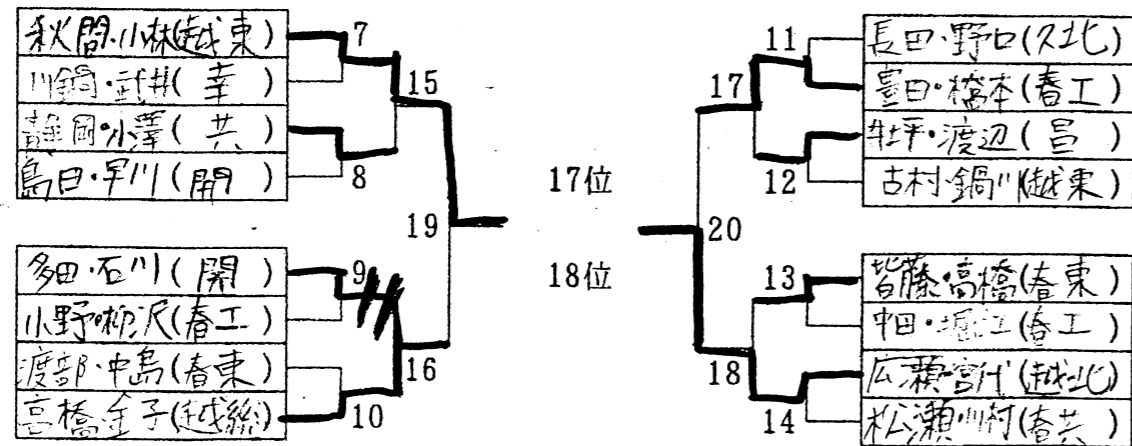

シングルス

●順位決定戦 ……正規ポイント1ゲーム

□ベスト8内 (5~8位)

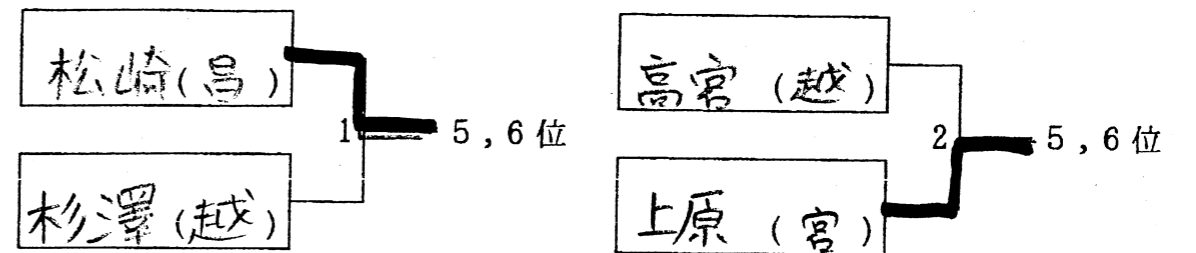

□ベスト16内 (9~16位)

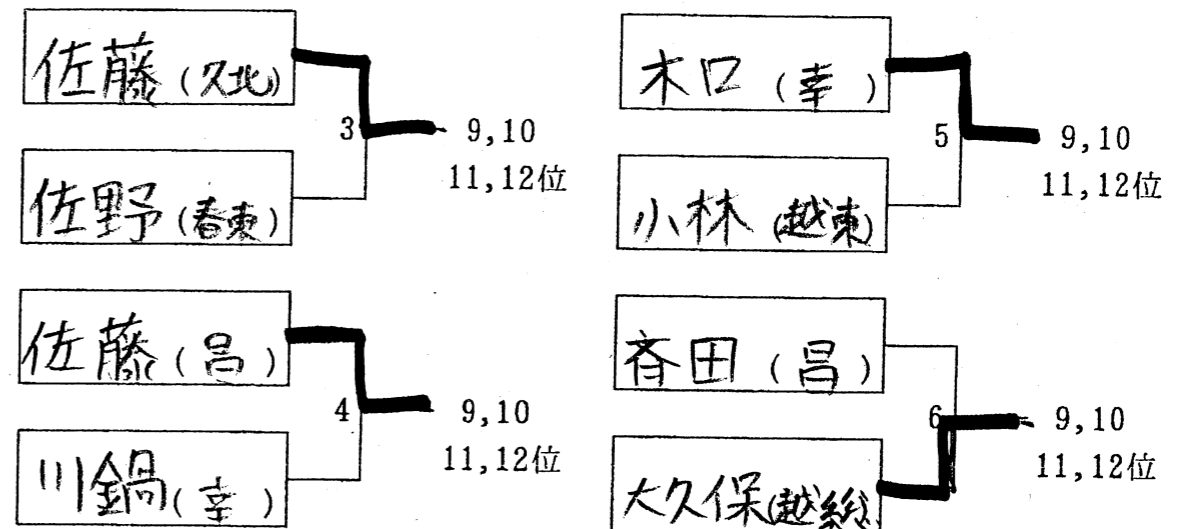

●代表決定戦 ……正規ポイント1ゲーム

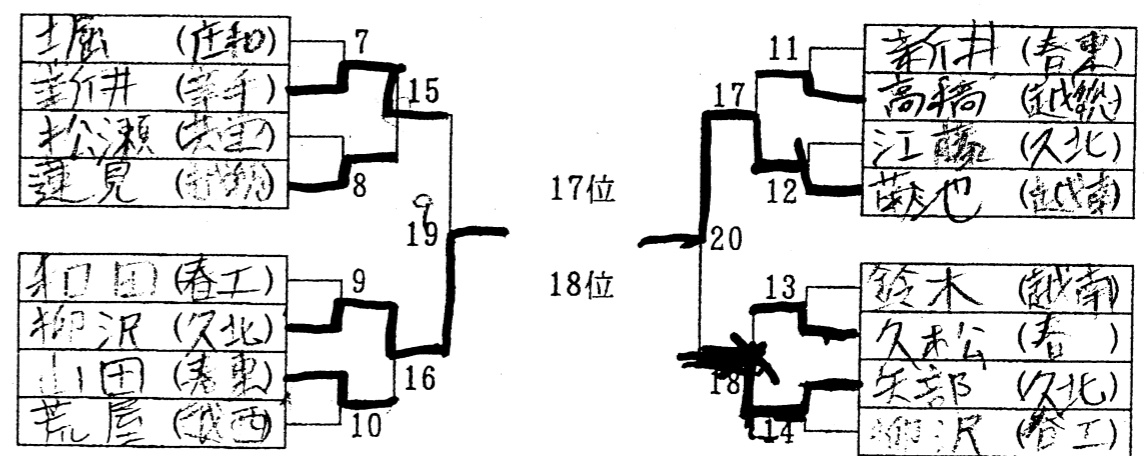

新人大会 男子ダブルス H13.8.19~22

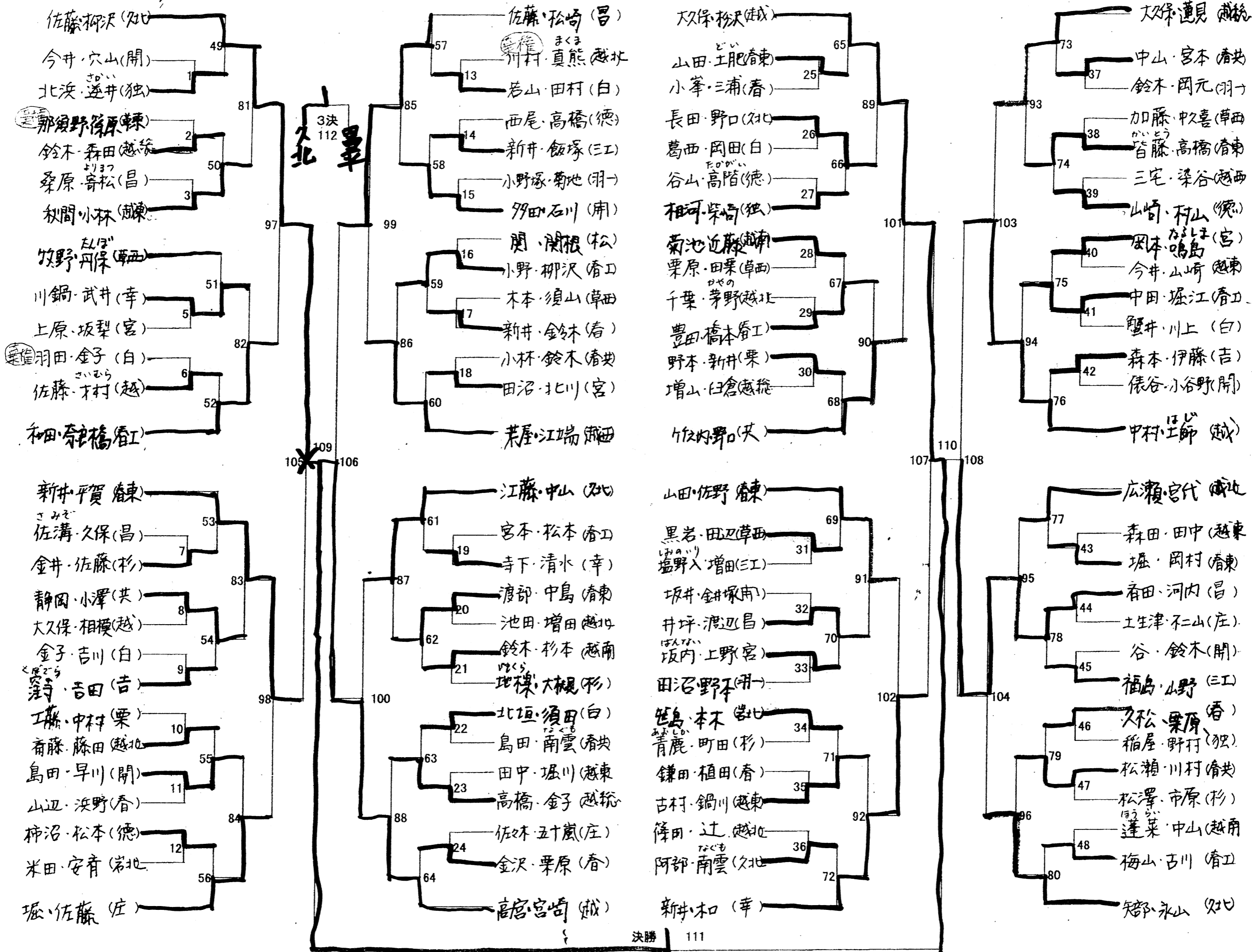

新人大会 男子シングルス H13.8.19~22

