

バドミントン新人大会 (男子)

埼玉県東部地区予選会

個人戦

ダブルス (D)
シングルス (S)

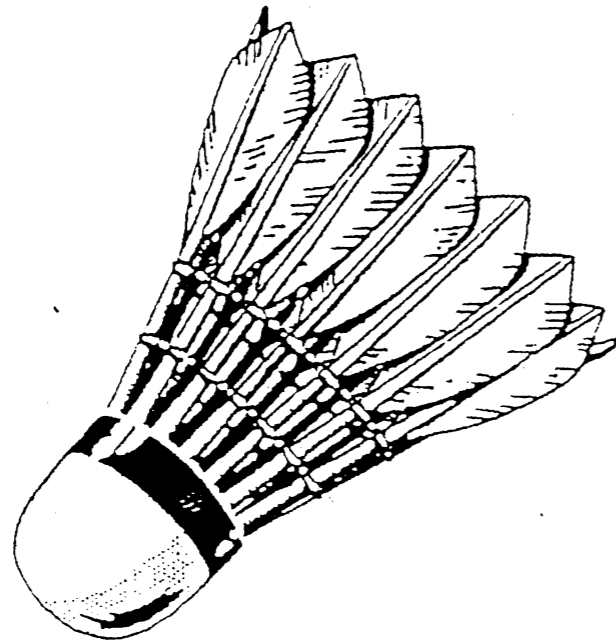

- ・ 期日 平成18年8月19日(土)～21日(月)
- ・ 会場 久喜市第一体育館 幸手市民文化体育館 (アスカル幸手)
春日部市民体育館

	男 子	女 子
19日 (土)	アスカル幸手体育館 開会式 D(まで)	久喜市第一体育館 開会式 D(まで)
20日 (日)	久喜市第一体育館 D(決勝 まで) S(まで)	アスカル幸手体育館 D(決勝 まで) S(まで)
21日 (月)	春日部市民体育館 S(決勝 まで)	久喜市第一体育館 S(決勝 まで)

- ・ 主管 埼玉県高体連バドミントン専門部東部支部

●競技上の注意

- (1)服装……白一色の着衣を使用する場合は、上衣は襟付き半袖、下衣は男子ショートパンツ、女子ショートパンツまたはショーツスカートとする。色付の着衣及びシューズを使用する場合は、(財)日本バドミントン協会の審査合格品とする。
※ルーズソックスやリボン等の装飾品の着用は禁止する。
上衣の背面中央に縦15cm、横30cmの大きさに学校名を日本語で明記し、文字の色は上衣に鮮明に映えるものとする。ゼッケンを使用する場合は同サイズで白の布地とし、文字色は黒または濃紺とする。
- (2)シャトル……検定合格水鳥球(1種, 2種)を各校で持ち寄る。
- (3)応援……声援でなく拍手でおこない、具体的な指示はしない。
- (4)棄権……必ず本部へ申し出る。また、試合のコールをして5分以内にコートへ入らない場合は棄権とみなす。
- (5)点数……21点ラリーポイントの新スコアリングシステムで行う。(MAX30点)
- (6)試合前にコートでシャトルを打つ練習は禁止する。
- (7)各ゲーム間のインターバルは120秒間以内で選手はコートを離れることはできない。なお、各ゲーム中の60秒のインターバルはとらない。
- (8)試合中の汗拭き等は、必ず主審の許可を受けること。また、給水には倒れてもこぼれないスクイズボトルを使用すること。(ペットボトルは不可)
- (9)試合終了後、選手は主審と握手をして感謝の意を表して下さい。
また、勝者はスコア用紙に勝者サイン(個人名)を書くこと。

●審判上の注意

- (1)敗者審判制を実施する。試合終了後、敗者はスコアボードを持って直ちに本部へ来る。第1日第1サイクルの審判は別に指示する。
- (2)主審は1名でおこない、大きな声でコールし、正しく記録する。
- (3)〃 は試合前に選手の氏名を確認し、試合後に勝者サインをもらう。
- (4)〃 は試合の開始・終了時刻を記入する。
- (5)得点表示係は主審のコールに従い、正しく表示する。
- (6)線審は対角に位置し、イスに浅くすわりシャトルの着地点を確認して「イン」「アウト」を主審に伝える。

●大会運営上の注意

- (1)シューズは屋内用と屋外用を区別する。体育館美化のため、下足用のくつ袋を用意する。体育館のスリッパは使用禁止とする。
- (2)ゴミは、各自がすべて持ち帰るものとする。
- (3)競技場、座席、トイレ、ロビーなど館内の美化に努める。
- (4)写真撮影については、フラッシュの使用を禁止する。
- (5)館内でのシャトル打ちは禁止する。
- (6)貴重品の管理については各校、各個人の責任においておこなう。

ダブルス

●順位決定戦 ……正規ポイント1ゲーム

□ベスト8内(5~8位)

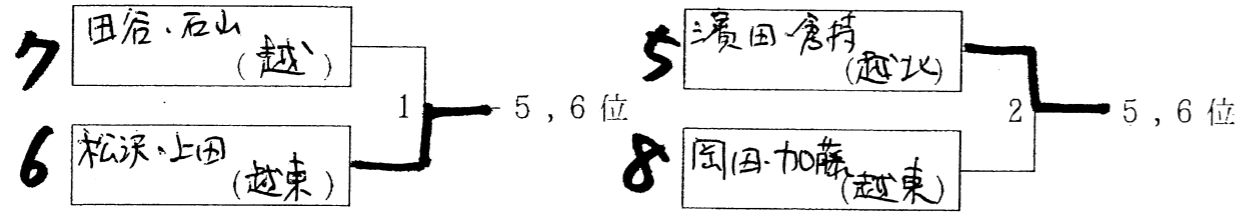

□ベスト16内(9~16位)

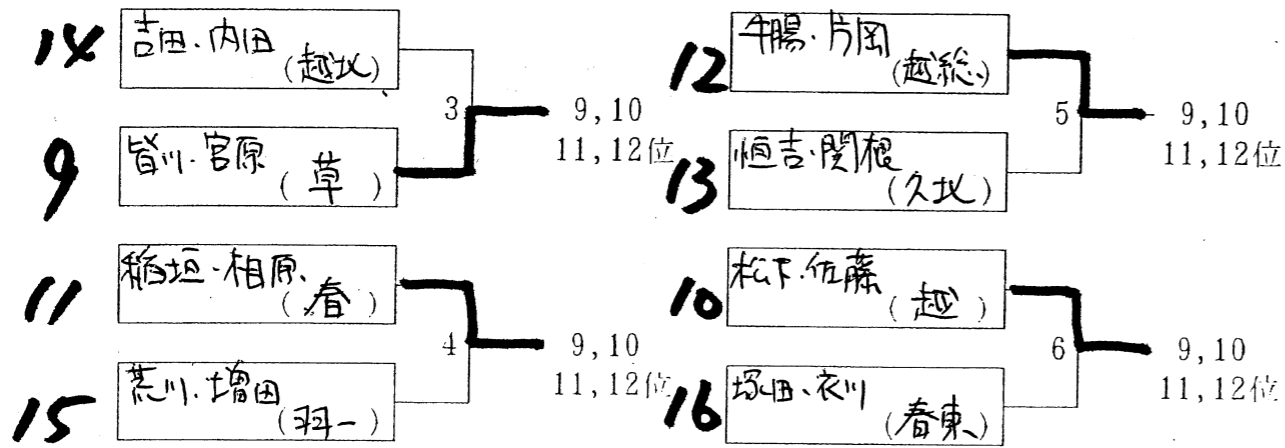

●代表決定戦 ……正規ポイント1ゲーム

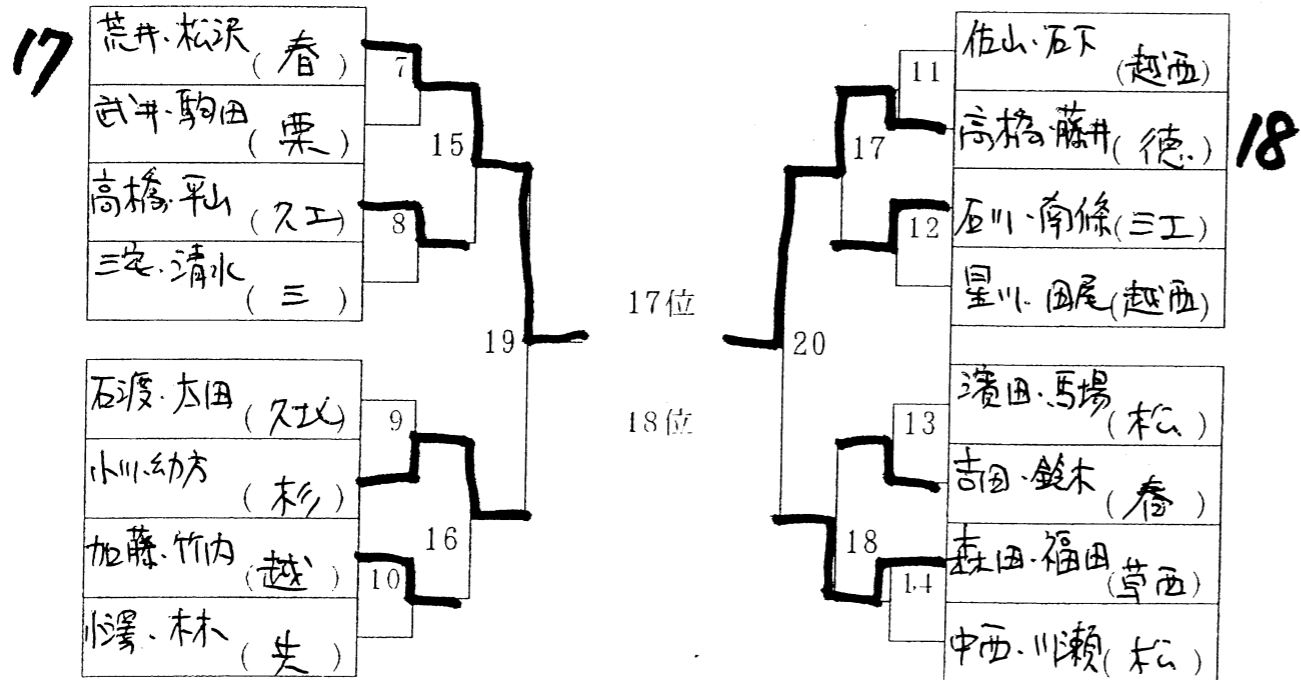

シングルス

●順位決定戦 ……正規ポイント1ゲーム

□ベスト8内(5~8位)

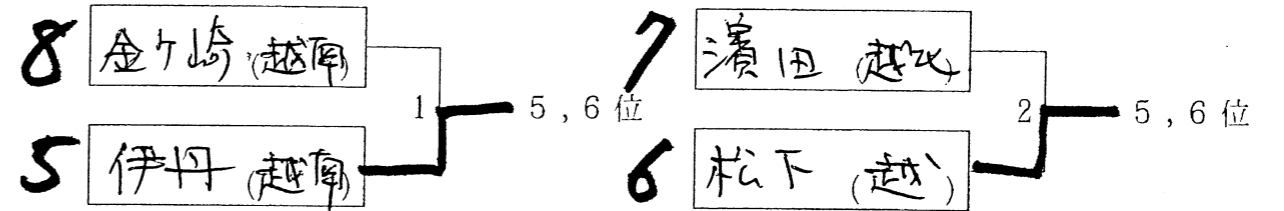

□ベスト16内(9~16位)

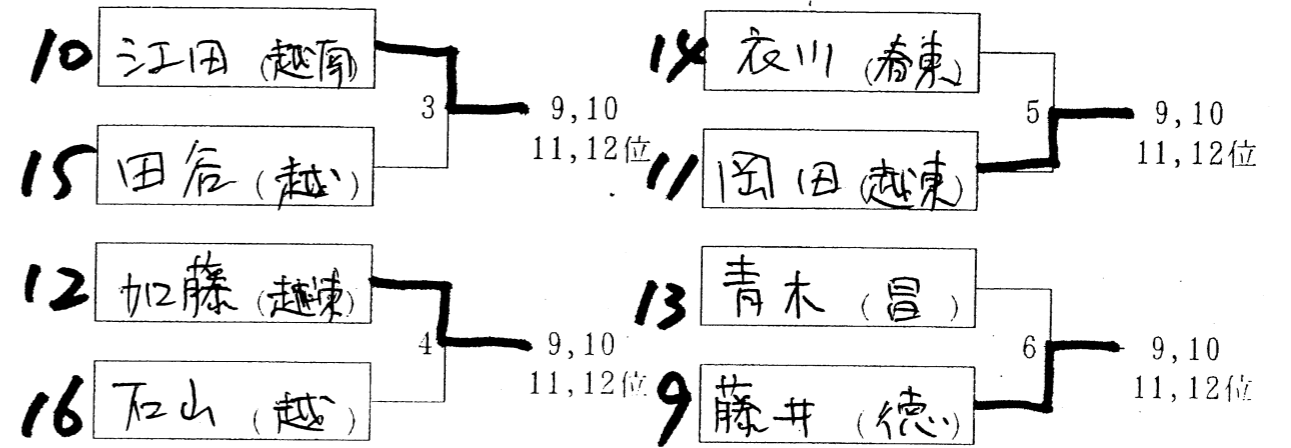

●代表決定戦 ……正規ポイント1ゲーム

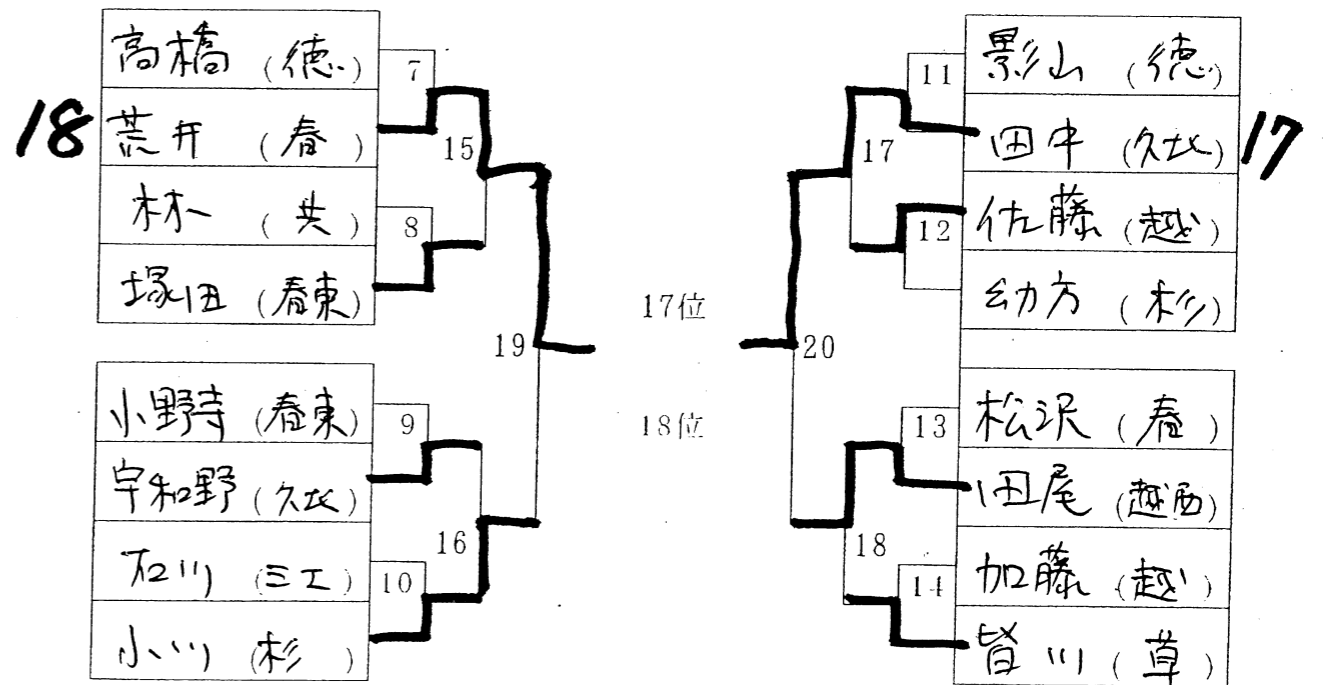

男子ダブルス (1) 118組 (-1組)

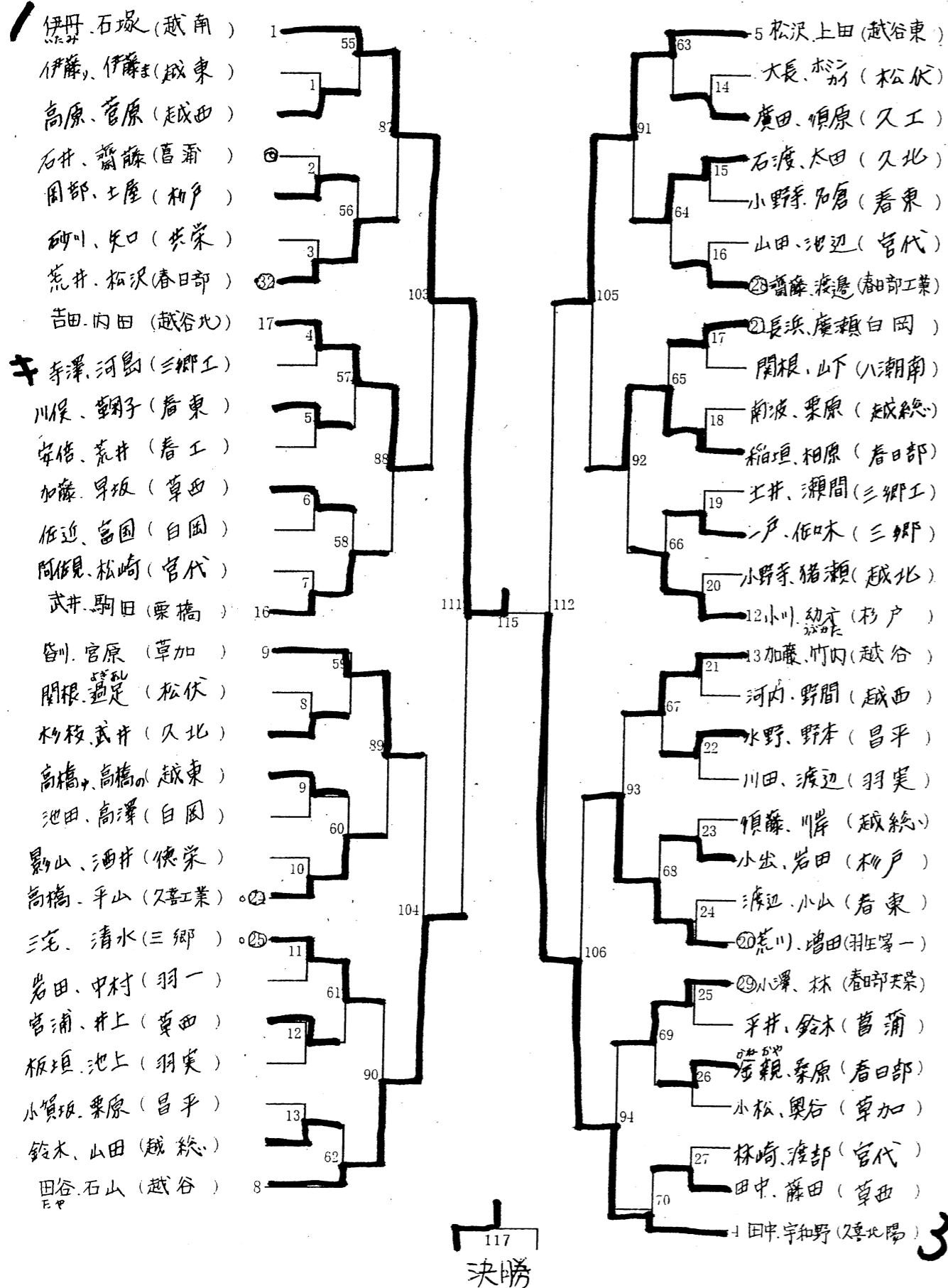

男子ダブルス (2)

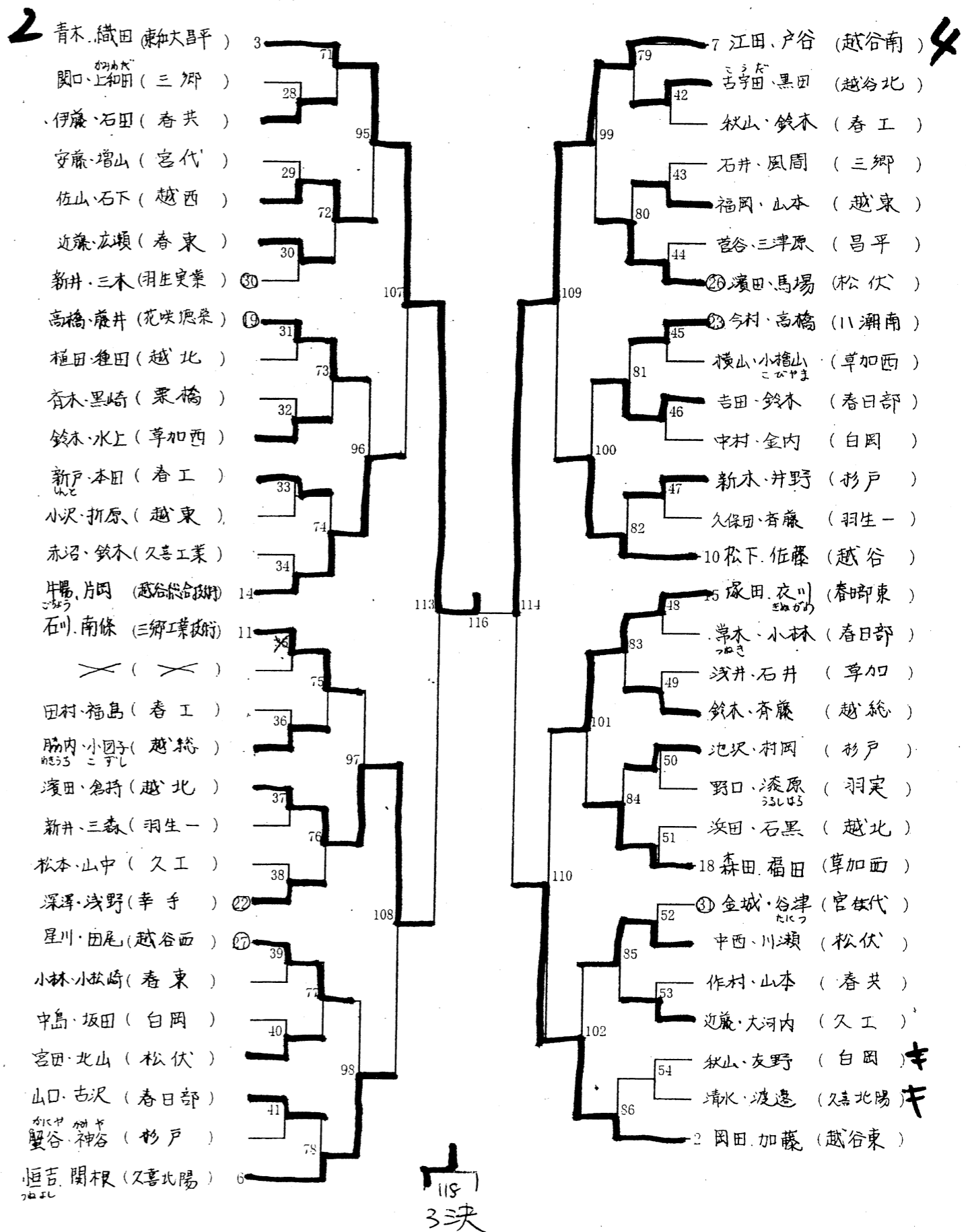

男子シングルス(1) 201人(-3人)

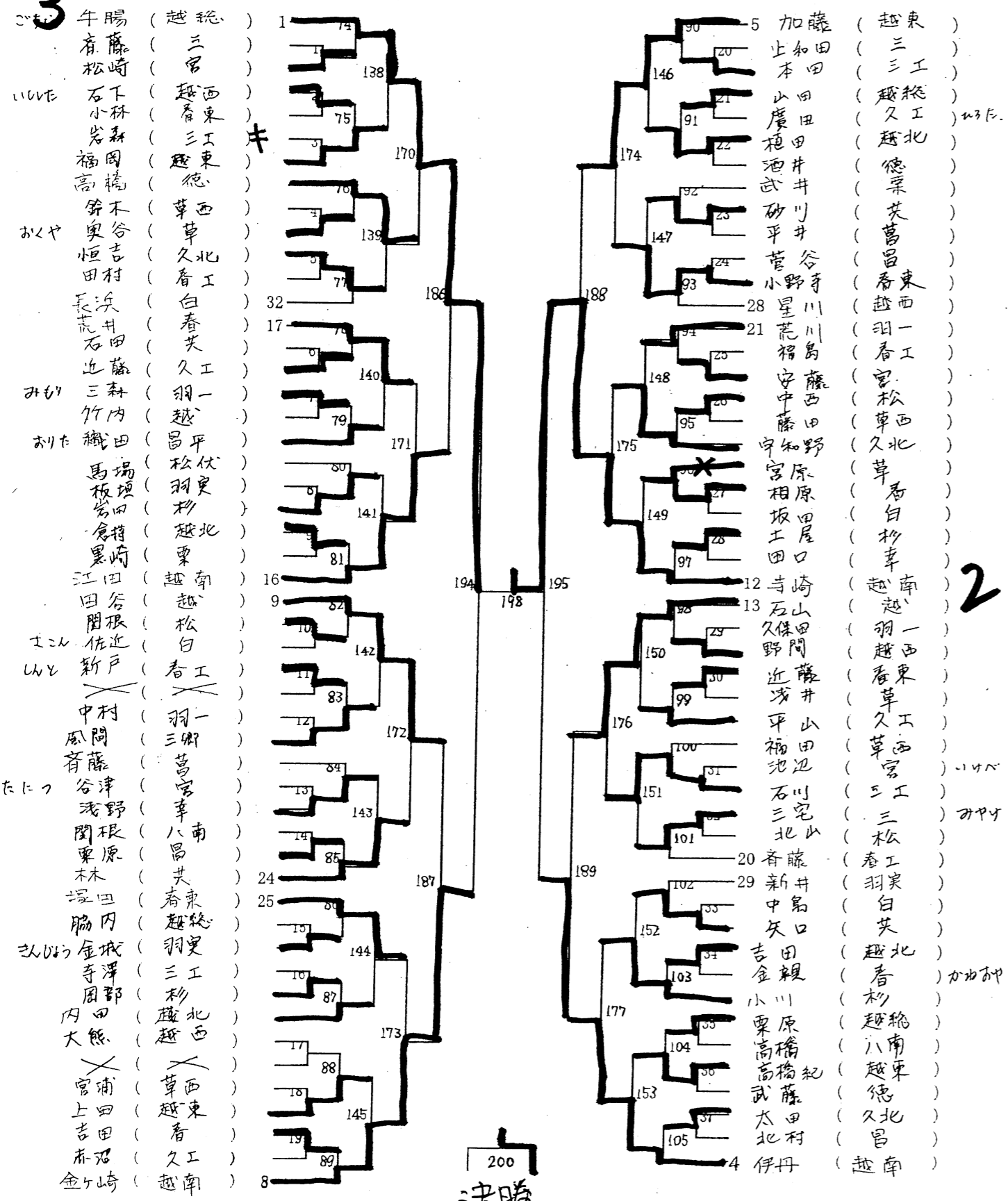

男子シングルス(2)

